

# AVANT®

## Handleiding voor gereedschappen



## Palletvork met hydraulische side shift

Productnummer A442071

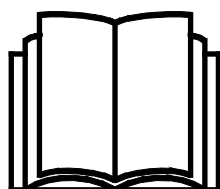

Lees deze handleiding aandachtig alvorens dit machine te gebruiken.

Bewaar deze handleiding voor later gebruik.

Manufacturer:

**AVANT®**  
AVANT TECNO OY  
e-mail: sales@avanttecono.com

Ylötie I  
33470 YLÖJÄRVI  
FINLAND  
Tel. +358 3 347 8800  
Fax +358 3 348 5511

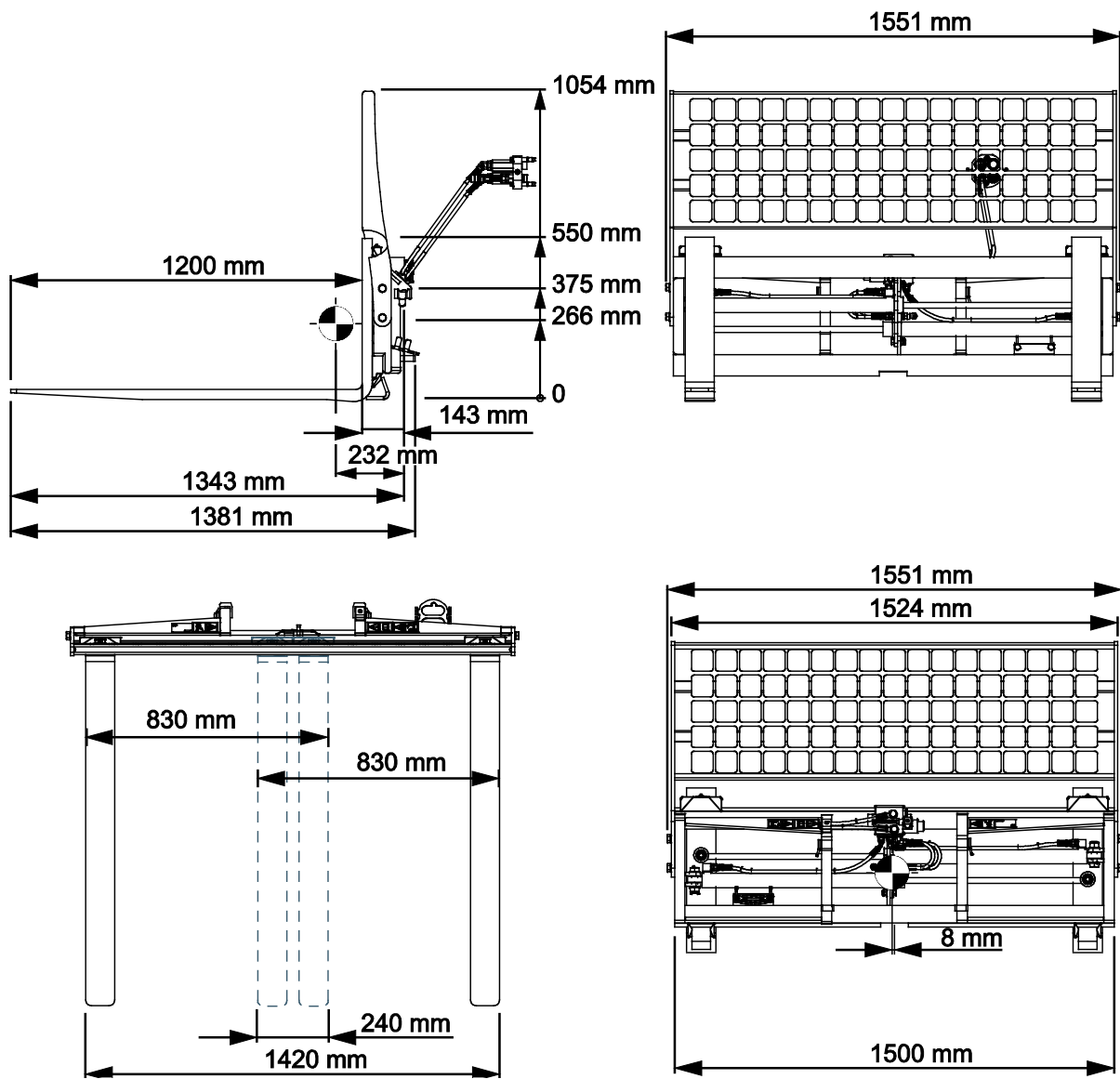

# INHOUDSTABEL

<b>1. INLEIDING</b> .....	<b>4</b>
Waarschuwingssymbolen die in deze handleiding worden gebruikt .....	5
<b>2. BEOOGD GEBRUIK</b> .....	<b>6</b>
<b>3. VEILIGHEIDSINSTRUCTIES VOOR DE PALLETVORKEN</b> .....	<b>7</b>
3.1    Persoonlijke beschermingsmiddelen.....	10
3.2    Veilige afsluitprocedure .....	11
<b>4. TECHNISCHE SPECIFICATIES</b> .....	<b>12</b>
4.1    Veiligheidslabels en belangrijkste componenten van het hulpstuk .....	13
4.2    Heffen.....	14
<b>5. HET HULPSTUK BEVESTIGEN</b> .....	<b>15</b>
5.1    De hydraulische slangen vast- en loskoppelen.....	17
5.2    Elektrische aansluiting .....	19
5.2.1    De kabelbundel van het aanbouwwerktuig aansluiten op de kniklader .....	19
<b>6. WERKEN MET PALLETVORKEN</b> .....	<b>21</b>
6.1    Controles voor gebruik.....	22
6.2    Kwalificaties van de bestuurder.....	23
6.3    De palletvorken gebruiken .....	24
6.3.1    Zijschuiver en vorkbreedte-aanpassing .....	25
6.3.2    Lasten transporteren .....	27
6.3.3    Hulzen op palletvorken (optie) .....	30
6.4    Werklastlimiet.....	30
6.5    Bedrijfsaadvermogen .....	31
6.5.1    Bedrijfsaadvermogen - knikladers uit de serie 500, 600 en e-serie .....	32
6.5.2    Bedrijfsaadvermogen - knikladers uit de serie 700 .....	39
6.5.3    Bedrijfsaadvermogen - serie 800.....	43
6.6    Het aanbouwwerktuig opslaan .....	45
<b>7. ONDERHOUD EN REPARATIES</b> .....	<b>46</b>
7.1    Inspectie van hydraulische componenten .....	46
7.2    Het hulpstuk reinigen .....	47
7.3    Smeren .....	47
7.4    Inspectie van metalen constructies.....	47
7.5    Afvoeren als afval .....	48
<b>8. GARANTIEVOORWAARDEN</b> .....	<b>49</b>

## I. Inleiding

---

Avant Tecno Oy bedankt u voor uw aankoop van dit aanbouwwerktuig voor uw Avant-kniklader. De kniklader is ontworpen en geproduceerd op basis van jarenlange ervaring met productontwikkeling en productie. Door uzelf vertrouwd te maken met deze handleiding en de instructies op te volgen, beschermt u uw veiligheid en zorgt u ervoor dat de apparatuur betrouwbaar werkt en lang meegaat. Lees de instructies goed door voordat u de apparatuur begint te gebruiken of onderhoud gaat uitvoeren.

Het doel van deze handleiding is om u te helpen met het volgende:

- de apparatuur op een veilige, efficiënte manier bedienen
- gevaarlijke situaties observeren en voorkomen
- de apparatuur in goede staat houden en een lange levensduur garanderen

Met deze instructies kunnen zelfs personen zonder ervaring het hulpstuk en de kniklader veilig gebruiken. In de handleiding staan ook belangrijke instructies voor ervaren AVANT-bestuurders. Zorg ervoor dat alle personen die de kniklader gebruiken goed zijn geïnformeerd en zichzelf vertrouwd hebben gemaakt met de handleiding van de kniklader, alle hulpstukken die worden gebruikt en alle veiligheidsinstructies voordat ze de apparatuur gebruiken. Het is verboden om de apparatuur voor andere doeleinden of op een andere manier te gebruiken dan wordt beschreven in deze handleiding. Houd deze handleiding gedurende de hele levensduur van de apparatuur bij de hand. Als u de apparatuur verkoopt of overdraagt, vergeet dan niet om deze handleiding aan de nieuwe eigenaar te geven. Als de handleiding kwijt of beschadigd is, kunt u een nieuwe aanvragen bij uw Avant-dealer of de fabrikant.

Naast de veiligheidsinstructies in deze bedienershandleiding moet u ook alle arbeidsveiligheidsregels, plaatselijke wetten en andere voorschriften met betrekking tot het gebruik van de apparatuur in acht nemen. Met name de voorschriften met betrekking tot het gebruik van de apparatuur op openbare wegen moeten in acht worden genomen. Neem contact op met uw Avant-dealer voor meer informatie over plaatselijke eisen voordat u de kniklader op de weg gaat gebruiken.

Neem contact op met uw lokale AVANT dealer voor advies, toebehoren of elk ander probleem dat met het gebruik van de kniklader te maken heeft.

Deze handleiding is een vertaling van de originele instructies in het Engels. Vanwege de doorlopende productontwikkeling kunnen sommige details die in deze handleiding staan verschillen van uw apparatuur. Op de afbeeldingen in deze handleiding kunnen ook optionele apparatuur of functies staan die niet op dat moment verkrijgbaar zijn. We behouden ons het recht voor om de inhoud van de handleiding te veranderen zonder kennisgeving. Copyright © 2023 Avant Tecno Oy. Alle rechten voorbehouden.

## Waarschuwingssymbolen die in deze handleiding worden gebruikt

De volgende waarschuwingssymbolen worden in deze handleiding gebruikt. Ze geven factoren aan waar rekening mee moet worden gehouden om het gevaar voor letsel of schade aan voorwerpen te voorkomen:



### WAARSCHUWING WAARSCHUWINGSSYMBOL

Dit symbool betekent: **“Waarschuwing, let goed op! Dit heeft te maken met uw veiligheid!”**

Lees de boodschap die erop volgt goed, deze waarschuwt voor een onmiddellijk gevaar dat ernstige verwondingen kan veroorzaken.

Het waarschuwingssymbool zelf en met de bijbehorende veiligheidswaarschuwing erbij geeft belangrijke veiligheidsberichten aan in deze handleiding. Het wordt gebruikt om aandacht te vestigen op instructies met betrekking tot uw persoonlijke veiligheid of de veiligheid van anderen. Wees voorzichtig als u dit symbool ziet, het heeft te maken met uw veiligheid. Lees het bericht dat volgt goed door en informeer andere bedieners.

### GEVAAR

Dit signaalwoord wijst op een gevaarlijke situatie die, als deze niet wordt vermeden, zal leiden tot de dood of ernstig letsel.

### WAARSCHUWING

Dit signaalwoord wijst op een mogelijk gevaarlijke situatie die, als deze niet wordt vermeden, kan leiden tot ernstig letsel of de dood.

### VOORZICHTIG

Dit signaalwoord wordt gebruikt als lichte verwondingen het gevolg kunnen zijn wanneer de instructies niet goed worden opgevolgd.

### LET OP

Dit signaalwoord geeft informatie over de juiste bediening en onderhoud van de apparatuur.

Als de instructies bij het symbool niet in acht worden genomen, kan dit leiden tot storing van de apparatuur of andere schade aan eigendommen.

## 2. Beoogd gebruik

De AVANT Palletvork met hydraulische side shift is een aanbouwwerktuig dat kan worden gebruikt met de compacte AVANT-knikladers die te zien zijn in Tabel 1. De palletvork is een uitstekend hulpmiddel voor het verplaatsen van pallets met standaardafmetingen. De palletvork is het hele jaar door een nuttig aanbouwwerktuig, bijvoorbeeld op bouwplaatsen, boerderijen en met name als er buiten materiaal moet worden verplaatst, waar conventionele vorkheftrucks niet bruikbaar zijn. Als u werkt met de palletvorken, moeten de prestatie- en stabiliteitslimieten van de kniklader in acht worden genomen, met name als u op hellende terreinen werkt.

De side shift-functie en de verstelling van de vorkbreedte worden bediend met de externe hydrauliek van de kniklader. Om de beide functies van het aanbouwwerktuig te kunnen gebruiken, moet de kniklader worden uitgerust met het Opticontrol®-systeem. Met het vorken-side shift-mechanisme kunnen pallets met verschillende afmetingen eenvoudig worden getransporteerd en precies worden opgestapeld. Er is standaard een beschermer voor de achterkant van de last gemonteerd, die altijd moet worden gebruikt. Als u vaak heffen en materiaalverplaatsingstaken uitvoert, maakt het uitrusten van de kniklader met de self levelling laadarm de herhaalde heftaken eenvoudiger.

Verplaats nooit lasten die zwaarder zijn dan de aangegeven maximale belasting. Raadpleeg de handleiding van uw kniklader voor informatie over de hefcapaciteit van de kniklader. In deze handleiding staan laadtabellen die gelden voor knikladers die in 2023 of later zijn gebouwd.

Als u werkt met de palletvorken, moeten de prestatie- en stabiliteitslimieten van de kniklader in acht worden genomen, met name als u op hellende terreinen werkt. De palletvorken mogen niet worden gebruikt voor het opheffen van personen en het is verboden om de palletvorken te gebruiken als hoogwerker. De palletvorken zijn niet ontworpen voor een ander gebruik dan in deze handleiding wordt gespecificeerd en mogen niet worden gebruikt voor andere doeleinden dan de bedoelde. Het gebruik van de palletvorken voor andere doeleinden dan het opheffen van lasten op pallets, of andere eenheidsladingen die met vorken moeten worden opgetild, kan de vorkarmen of het chassis van de palletvorken beschadigen. Het is verboden om lasten aan de palletvorken te hangen. De vorkarmen mogen bijvoorbeeld niet worden gebruikt voor het vastklemmen van grote stenen of dergelijke werkzaamheden waarbij de vorkarmen onderworpen worden aan hoge belasting, buigen of botsingen. De vorkarmen mogen ook niet worden verbogen, verhit of rechtgebogen na schade.

Het aanbouwwerktuig heeft een onderhoudsvriendelijk ontwerp. De bestuurder kan het routine-onderhoud zelf uitvoeren. Niet alle reparatiewerkzaamheden kunnen worden uitgevoerd door de bestuurder en veeleisende reparatie- en onderhoudswerkzaamheden moeten worden overgelaten aan professioneel personeel. Alle onderhoudswerkzaamheden moeten worden uitgevoerd met gebruik van geschikte veiligheidsapparatuur. Reserveonderdelen moeten identiek zijn aan de originele specificaties, wat kan worden gegarandeerd door alleen originele reserveonderdelen te gebruiken. Er kan een aparte reserveonderdelencatalogus verkrijgbaar zijn; neem contact op met uw Avant-dealer.

Maak uzelf vertrouwd met de instructies uit de handleiding met betrekking tot reparaties en onderhoud. Neem contact op met uw AVANT-leverancier als u andere vragen heeft over het gebruik of het onderhoud van de apparatuur of als u reserveonderdelen of onderhoudsservice nodig heeft.

**Tabel 1 - Palletvork met hydraulische side shift - Compatibiliteit met Avant-knikladers**

Avant	220 <sub>serie 2</sub> 225 225 LPG	313S 320S	420 423	520 523 525LPG 528 530	630 635 640 645i 650i	735 745 750 755i 760i	850 860i	e5 e6
A442071	-	-	-	(•)	(•)	•	•	(•)

Het wordt aangeraden om het toebehoren alleen te gebruiken met knikladers die zijn gemarkeerd met in Tabel 1. Bij gebruik met modellen die zijn gemarkeerd met ( ) is het mogelijk dat de volledige prestaties niet worden behaald. Er kunnen ook extra contragewichten nodig zijn. Neem contact op met uw Avant-dealer voor compatibiliteit met een model dat niet in de tabel staat.

### 3. Veiligheidsinstructies voor de palletvorken

Vergeet niet dat veiligheid het resultaat is van diverse factoren. De combinatie kniklader-hulpstuk is zeer krachtig en een onjuist of nalatig gebruik of onderhoud kan ernstig persoonlijk letsel of schade aan voorwerpen veroorzaken. Daarom moeten alle bestuurders zichzelf zorgvuldig vertrouwd maken met het correcte gebruik en de handleidingen van zowel de kniklader als het hulpstuk voordat ze beginnen. Gebruik het hulpstuk niet als u niet volledig bekend bent met de werking en de daarmee samenhangende gevaren.



**GEVAAR**

**Misbruik, nalatig gebruik, of het gebruik van een toebehoren dat in slechte staat is, kan gevaar van ernstige verwondingen veroorzaken.** Maak uzelf vertrouwd met de bediening van de kniklader, de correcte koppelingsprocedure en de juiste manier om het hulpstuk te bedienen in een veilig gebied. Bestudeer met name hoe u de apparatuur op een veilige manier kunt stoppen. Lees alle veiligheidsvoorzorgsmaatregelen goed door.

**Lees alle veiligheidsinstructies goed door voordat u het hulpstuk gebruikt.**



**WAARSCHUWING**

- Als u een aanbouwwerktuig aan de kniklader bevestigt, **zorg er dan voor dat de borgpennen van de snelkoppelingsplaat van de kniklader in de laagste positie zijn en dat ze het aanbouwwerktuig aan de kniklader hebben vergrendeld.** Hef en verplaats nooit onvergrendelde aanbouwwerktuigen.
- Dit aanbouwwerktuig is ontworpen om te worden gebruikt door één bestuurder tegelijk. Laat andere personen niet in de buurt van de gevarezone van de apparatuur komen als deze in gebruik is.
- Transporteer het aanbouwwerktuig altijd zo laag mogelijk om het zwaartepunt laag te houden en houd de telescopische laadarm ingetrokken tijdens het rijden.
- **Kantelgevaar - Neem de maximale laadvermogen van de kniklader in acht.** Houd u aan de maximumlast die staat aangegeven in de gebruikshandleiding van de kniklader. Zie ook de informatie in deze handleiding. Wees met name voorzichtig als de indicator van de laadsensor wordt geactiveerd, als uw kniklader een laadsensorsysteem heeft. Neem contact op met uw Avant-dealer als u onzeker bent over limieten van uw kniklader.
- **Gevaar voor het vallen van de last - Overschrijd nooit de werklastlimiet van het aanbouwwerktuig.** De werklastlimiet van de palletvorken hangt af van het model palletvorken. Overschrijd deze last nooit. De maximale belasting die kan worden opgeheven met een kniklader, het bedrijfsaadvermogen, hangt af van verschillende factoren, zoals de volgende:
  - het knikladermodel
  - de positie van de last op de palletvorken (horizontale afstand van het zwaartepunt van de last)
  - positie en uitschuiving van de laadarm
  - positie van het knikladerchassis
  - contragewichten op de kniklader
  - bewegingen van de kniklader, de laadarm en de last
  - vlakheid van de ondergrond en eventuele hellingen

Volg altijd de handleiding van de kniklader om het bedrijfsaadvermogen van ieder knikladermodel te bepalen. U vindt meer informatie op pagina .

**WAARSCHUWING**

- **Kantelgevaar bij bochten maken met de kniklader - Houd het knikpunt in rechte positie bij het verplaatsen van zware lasten.** Bij het draaien van het knikpunt, kan de kniklader voorover kantelen. Het bedrijfsaadvermogen wordt weergegeven voor wanneer het knikladerchassis recht is en de kniklader volledig geknikt is. Houd voor de beste zijwaartse stabiliteit de vorken op een zo breed mogelijke instelling.
- **Gevaar van verbrijzeling door vallende last - Kantel palletvorken nooit naar de kniklader toe wanneer de last is opgeheven.** Als een pallet naar de kniklader wordt gekanteld, kunnen de lasten daardoor naar u toe vallen op de bestuurdersstoel. Zorg ervoor dat de last op het pallet is bevestigd. Hef nooit hoge stapels losse materialen op. Houd de last stabiel op pallets. Plaats de achterste beschermer op de vorken als dat mogelijk is. Gebruik palletvorken alleen met knikladers die voorzien zijn van ROPS- en FOPS-constructies.
- **Gevaar voor kantelen - Houd lasten dicht bij de grond tijdens het rijden.** Het verplaatsen van zware lasten kan het zwaartepunt van de kniklader verplaatsen waardoor de kniklader kan kantelen. Transporteer lasten voor de beste stabiliteit altijd zo laag mogelijk en zo dicht mogelijk bij de kniklader, met de telescopische laadarm helemaal ingetrokken om het zwaartepunt laag te houden.
- **Door plotselinge bewegingen kan de kniklader omvallen - Gebruik de bedieningsorganen van de kniklader op een langzame en kalme manier.** Wees voorzichtig als u de last optilt tot een hoog niveau of als u een last van een hoge plaats aftilt. Vermijd plotselinge veranderingen van snelheid of richting om de kniklader in balans te houden, met name bij het verplaatsen van zware lasten. Rijd langzaam en voorzichtig, met name op hellend terrein of gladde oppervlakken.
- **Gevaar voor verbrijzeling - Kom nooit onder de last, de laadarm of het aanbouwwerktuig en laat niemand anders eronder komen.** De stabiliteit van de kniklader kan veranderen als u de bestuurdersstoel verlaat, waardoor de machine kan kantelen. Vergeet nooit dat de laadarm onverwacht omlaag kan komen door stabiliteitsverlies, mechanische storingen, of als iemand anders aan de bedieningsorganen van de kniklader komt, met gevaar voor verbrijzeling tot gevolg. De kniklader is niet bedoeld om een last een lange periode opgeheven te houden. Breng het aanbouwwerktuig stevig omlaag op de grond voordat u de bestuurdersstoel verlaat en laat nooit iemand onder de laadarm of het aanbouwwerktuig komen.
- Bevestig of bind nooit kettingen, touwen, haken of dergelijke hefaccessoires aan de palletvorken. De palletvorken zijn bedoeld voor het opheffen van lasten op pallets, of andere lasten die stabiel en op eenzelfde manier als pallets kunnen worden opgeheven.
- Gebruik alleen aanbouwwerktuigen die in goede staat zijn. Wijzig het aanbouwwerktuig niet op een manier die de veiligheid kan aantasten. Lassen, boren en alle andere veranderingen aan de palletvork of de armen daarvan, zijn verboden. De vorkarmen mogen ook niet worden verbogen, verhit of rechtgebogen na schade. Beschadigde vorkarmen moeten worden vervangen door nieuwe.
- Zorg ervoor dat het oppervlak de totale last kan dragen. Volg ook de juiste bandenspanningsinstellingen op.





WAARSCHUWING

- Gebruik het hulpstuk nooit om personen op te tillen of te vervoeren of als werkplatform, zelfs niet tijdelijk.
- Let goed op de omgeving en op andere personen en machines die in de buurt bewegen. Let goed op de contouren van het terrein en andere gevaren, zoals takken en bomen, die dicht bij de bestuurder kunnen komen, losse stenen en gladde oppervlakken.
- Zorg ervoor dat er voldoende ruimte boven de kniklader is. Als de kniklader een hoog geplaatst voorwerp raakt, kan hij kantelen. Houd een veilige afstand van elektriciteitskabels, lampen of andere elektrische systemen; het raken van onder stroom staande delen kan een elektrische schok veroorzaken.
- Zorg voor voldoende ventilatie als u binnen werkt. Gebruik de kniklader niet in afgesloten ruimten, los van het motor- of brandstoftype. Uitlaatgassen kunnen zich concentreren in gevaarlijke niveaus.
- Gebruik de apparatuur alleen voor het beoogde doel. Een ander gebruik kan onnodige veiligheidsrisico's met zich meebrengen en de apparatuur kan beschadigd raken.
- Zorg ervoor dat de kniklader is uitgerust met de benodigde veiligheidscomponenten en dat deze werkend zijn. De veiligheidsriem moet worden gebruikt. Als er specifieke gevaren zijn met betrekking tot het bedrijfsgebied, gebruik dan de juiste veiligheidsapparatuur.
- Lees ook de veiligheidsinstructies en het correcte gebruik van de kniklader in de gebruikershandleiding van de kniklader.



GEVAAR

**Gevaar voor verbrijzeling - Onder de laadarm of aanbouwwerktuig komen kan ernstige verwondingen of overlijden veroorzaken.** Kom nooit onder de laadarm en zorg ervoor dat anderen niet in de buurt van de opgeheven laadarm of aanbouwwerktuigen komen. Het is gevaarlijk om onder een opgeheven aanbouwwerktuig of laadarm te komen, omdat de laadarm omlaag kan komen door stabiliteitsverlies, mechanische storingen of als iemand anders aan de besturingsorganen van de kniklader komt. Breng het aanbouwwerktuig stevig omlaag op de grond in een veilige positie voordat u de bestuurdersstoel verlaat.

Vergeet niet dat de laadarm zelfs omlaag kan worden gebracht of kan worden gekanteld als de motor is uitgeschakeld (gevaar voor verbrijzeling). De kniklader is niet bedoeld om een last een lange periode opgeheven te houden. Breng het aanbouwwerktuig altijd omlaag in een veilige positie voordat u de bestuurdersstoel verlaat.





**Verstikkingsgevaar - Gebruik een kniklader met een verbrandingsmotor nooit binnen.** Bij het gebruik van een kniklader met een verbrandingsmotor (diesel, benzine of LPG) in kleine, afgesloten ruimten of in slecht geventileerde gebieden kunnen binnen enkele minuten na het starten van de kniklader gevaarlijke niveaus van koolmonoxide (CO) en kooldioxide (CO<sub>2</sub>) ontstaan, met verlies van bewustzijn en zelf overlijden tot gevolg. **Gebruik de kniklader nooit binnen of in gedeeltelijk afgesloten ruimten** tenzij u zeker weet dat er een speciaal ventilatiesysteem is geïnstalleerd. Grote afgesloten gebieden, zoals magazijnen, boerderijgebouwen of fabrieken, kunnen groot genoeg zijn om een tijdelijk gebruik van verbrandingsmotoren toe te laten, maar dat mag niet zomaar worden aangenomen.

Alle verbrandingsmotoren produceren, naast andere uitlaatgassen, kooldioxide (CO<sub>2</sub>) en kunnen ook koolmonoxide (CO) produceren, dat zich snel kan concentreren tot een gevaarlijk niveau. Bestuur de kniklader alleen buiten en op grote afstand van ramen, deuren en openingen.

Een hoog kooldioxide- of koolmonoxidegehalte in lucht die wordt ingeademd kan niet worden opgemerkt zonder speciale meetapparatuur. Tekenen van koolmonoxidevergiftiging zijn onder andere misselijkheid, hoofdpijn, duizeligheid, slaperigheid en verminderd bewustzijn.

Zorg onmiddellijk voor frisse lucht als u tekenen van koolmonoxidevergiftiging vertoont. Raadpleeg een arts.

### 3.1 Persoonlijke beschermingsmiddelen

**Vergeet niet om de juiste persoonlijke beschermingsmiddelen te dragen:**



- Het geluidsniveau op de bestuurdersstoel kan 85 dB(A) overschrijden, afhankelijk van het knikladermodel en de bedrijfscyclus. Langdurige blootstelling aan hard geluid kan leiden tot gehoorbeschadiging. Gebruik gehoorbescherming wanneer u met de kniklader werkt.



- Draag veiligheidshandschoenen.



- Gebruik veiligheidslaarzen wanneer u met de kniklader werkt.



- Draag een veiligheidsbril als u bijv. hydraulische componenten hanteert.

## 3.2 Veilige afsluitprocedure

*Veilig stoppen van het toebehoren, voordat u in de buurt van het toebehoren komt:*



**WAARSCHUWING**

**Stop het toebehoren altijd volgens de veilige stopprocedure voordat u de bestuurdersstoel verlaat.** De veilige stopprocedure voorkomt alle onbedoelde bewegingen van het toebehoren. Let op: de laadarm kan omlaag komen, zelfs als de motor van de kniklader is uitgeschakeld. Veilige stopprocedure:

- Breng de laadarm en het toebehoren omlaag tot op de grond.
- Schakel de motor van de kniklader uit en vergrendel de parkeerrem.
- Laat de restdruk van het hydraulische systeem af; breng alle hydraulische besturingshendels een paar maal naar hun uiterste positie.
- Zorg ervoor dat de machine niet gestart kan worden, verwijder de contactsleutel.

## 4. Technische specificaties

**Tabel 2 – Palletvork met hydraulische side shift - Specificaties**

<b>Productnummer</b>	<b>A442071</b>
Vorklengte:	1200 mm
Vorkarmtype en -breedte:	Gesmeed staal, 100 mm
Gewicht van palletvorken (samenstel, inclusief bescherming aan de achterkant):	225 kg
Vorkarm scheiding:	40 - 1220 mm
Werklastlimiet: (Maximale technische belasting en laadpunt):	2000 kg, 420 mm
Bedrijfslaadvermogen:	Afhankelijk van het knikladermodel. Zie bedrijfslaadvermogen op pagina 31
Aanbevolen oliedebiet:	10 - 25 l/min 22,5 MPa (225 Bar)
Maximaal oliedebiet:	30 l/min, 22,5 MPa (225 bar)
Beschermer aan de achterkant:	Standaard: vast
Balenhulzen (optie)	A448768
Plantenhulzen (optie)	A444929
Geschikte AVANT-knikladers:	Zie tabel 1

## 4.1 Veiligheidslabels en belangrijkste componenten van het hulpstuk

Hieronder staan de labels en markeringen op het toebehoren. Deze moeten zichtbaar en leesbaar zijn op de apparatuur. Vervang onduidelijke of ontbrekende labels. Nieuwe stickers zijn verkrijgbaar via uw verkoper of via de contactinformatie op de omslag.



**WAARSCHUWING**

**Zorg ervoor dat alle waarschuwingstickers leesbaar zijn.** De waarschuwingslabels bevatten belangrijke veiligheidsinformatie en ze helpen de gevaren met betrekking tot de apparatuur te identificeren en te onthouden. Vervang beschadigde of ontbrekende waarschuwingslabels door nieuwe.

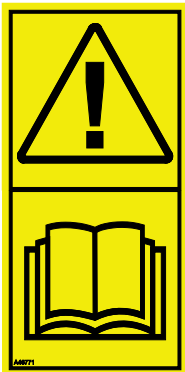

A46771



A46772



A46803

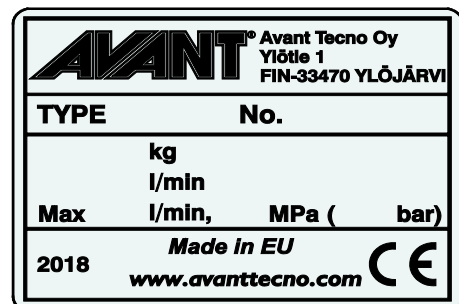

Identificatieplaatje hulpstuk A442640

**Om een nieuwe sticker aan te brengen:** Reinig het oppervlak grondig om al het vet te verwijderen. Laat het helemaal drogen. Verwijder de bescherm laag van de sticker en duw de sticker stevig vast. Raak de lijm op de sticker niet aan.

**Tabel 3 - Plaats van stickers en waarschuwingsberichten**

	Sticker	Waarschuwing
1	A46771	Gevaar bij verkeerd gebruik - Lees instructies voor gebruik.
2	A46772	Gevaar voor verbrijzeling - Kom niet onder hangende lasten; blijf uit de buurt van omhoog gebrachte apparatuur.
3	A46803	Gevaar voor beknelling en snijden, blijf uit de buurt van bewegende delen, laat de apparatuur niet ingeschakeld achter. Bedien het toebehoren alleen vanaf de bestuurdersstoel.
4	A442640	Identificatieplaatje hulpstuk

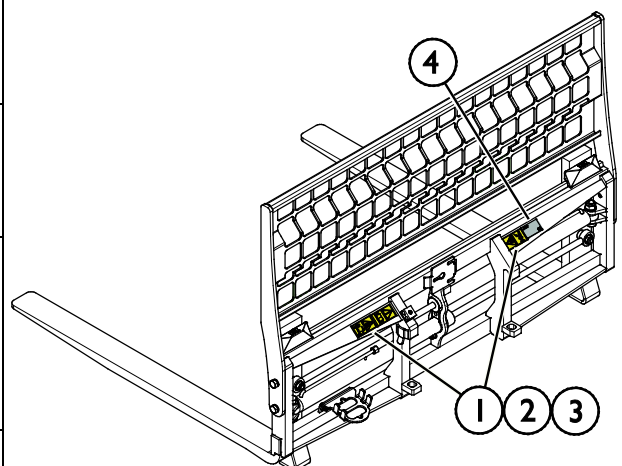

**Tabel 4 - Palletvork met hydraulische side shift - Hoofdcomponenten**

1	Avant snelkoppelingsbeugels
2	Hydraulische cilinders
3	Vorken
4	Beschermer aan de achterkant
5	Modusselectieklep
6	Multiconnectorhouder
7	Multiconnector

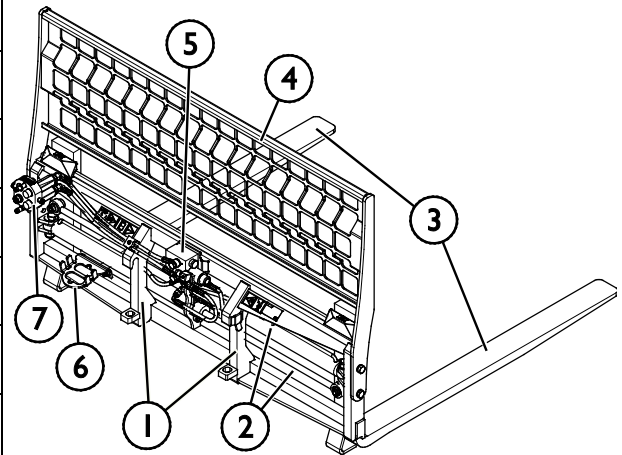

## 4.2 Heffen

Zorg ervoor dat het aanbouwwerktuig goed is beschermd tegen onbedoelde bewegingen tijdens het heffen. Gebruik het juiste type hefaccessoires, hijsbanden, -kettingen of -haken, bijvoorbeeld. Gebruik geen hefaccessoires als er tekenen van schade, vervorming of andere onveilige omstandigheden aanwezig zijn.

Breng het aanbouwwerktuig omhoog met het hefpunt, dat te zien is op de afbeelding hiernaast.

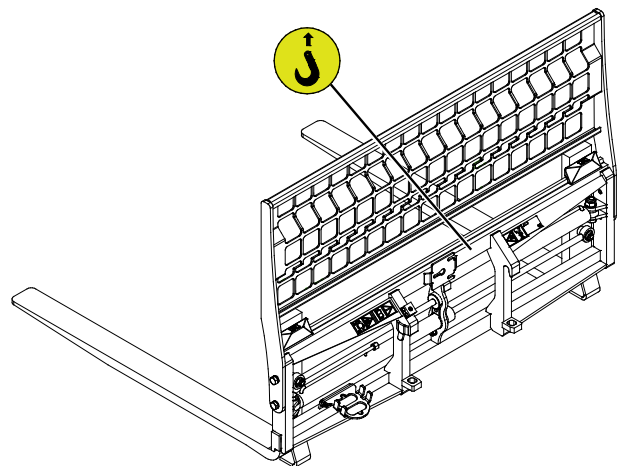

## 5. Het hulpstuk bevestigen

Het bevestigen van het aanbouwwerktuig aan de kniklader gaat snel en makkelijk, maar het moet voorzichtig gebeuren. Het aanbouwwerktuig wordt aan de laadarm gemonteerd met de snelkoppelplaat op de laadarm en het contragedeelte op het aanbouwwerktuig.

Als het aanbouwwerktuig niet aan de kniklader is vergrendeld, kan het losraken van de kniklader en een gevaarlijke situatie veroorzaken. Rijd nooit met de kniklader en breng de laadarm nooit omhoog als het aanbouwwerktuig niet volledig is vergrendeld. Volg altijd de onderstaande koppelingsprocedure om gevaarlijke situaties te voorkomen. Denk ook aan de veiligheidsinstructies in deze handleiding.



### WAARSCHUWING

**Gevaar voor verbrijzeling - Zorg ervoor dat onvergrendelde toebehoren niet kunnen bewegen of omvallen.** Blijf niet in het gebied tussen het hulpstuk en de kniklader. Bevestig het hulpstuk alleen op een platte ondergrond.

Verplaats of hef nooit hulpstukken die niet zijn vergrendeld.

### Avant snelkoppelingssysteem:

#### Stap 1:

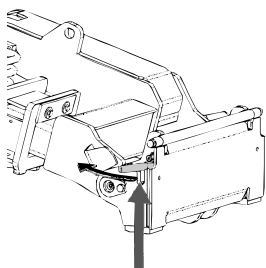

- Til de borgpennen van de snelkoppelingsplaat van de kniklader op en draai ze achteruit in de gleuf zodat ze vergrendeld zijn in de bovenste positie.
- Als uw kniklader is voorzien van een vergrendelingssysteem voor hydraulische aanbouwwerktuigen, raadpleeg dan de aanvullende instructies over het gebruik van het vergrendelingssysteem in de handleiding van de kniklader.
- Zorg ervoor dat de hydraulische slangen en de elektriciteitskabels zo zijn geplaatst dat ze niet tussen de koppelingsplaat van de kniklader en het aanbouwwerktuig komen, en dat ze niet worden platgedrukt of tegen scherpe randen schuren.

#### Stap 2:

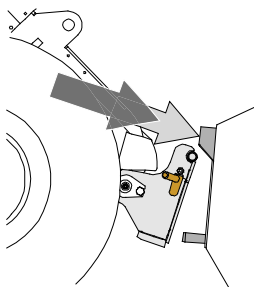

- Draai de snelkoppelingsplaat hydraulisch in een scheef vooruit gekantelde positie.
- Rijd de kniklader op het gereedschap. Als uw kniklader is uitgerust met een telescopische laadarm, kunt u deze gebruiken.
- Lijn de bovenste pennen van de snelkoppelingsplaat van de kniklader zo uit dat ze onder de de bijbehorende beugels van het gereedschap zijn.

#### Stap 3:

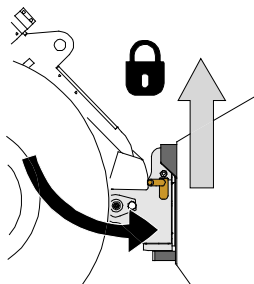

- Breng de laadarm iets omhoog; trek de besturingshendel van de laadarm achteruit om het aanbouwwerktuig iets van de grond te tillen.
- Draai de besturingshendel van de laadarm naar links om het onderste deel van de snelkoppelingsplaat op het aanbouwwerktuig te draaien.
- Vergrendel de borgpennen met de hand of gebruik de hydraulische vergrendeling.
- **Controleer altijd of de beide borgpennen goed zijn vergrendeld.**



**WAARSCHUWING**

**Gevaar voor verbrijzeling - Voorkom het kantelen van het aanbouwwerktuig.**

Overmatig kantelen of heffen van een onvergrendeld aanbouwwerktuig vergroot het risico dat het omvalt. Gebruik de automatische vergrendeling van de borgpennen niet als het aanbouwwerktuig meer dan een meter boven de grond wordt opgeheven. Als de borgpennen niet in de normale positie terugkeren tijdens het kantelen, kantel of hef het aanbouwwerktuig dan niet verder. Breng het aanbouwwerktuig omlaag tot op de grond en breng de vergrendeling met de hand aan.



**WAARSCHUWING**

**Gevaar voor vallende voorwerpen - Zorg ervoor dat het gereedschap niet valt.**

Een gereedschap dat niet volledig aan de kniklader is vergrendeld, kan op de laadarm vallen of naar de bestuurder toe, of onder de kniklader vallen tijdens het rijden, waardoor de kniklader niet meer onder controle is. Verplaats of hef nooit gereedschappen die niet zijn vergrendeld. Zorg er voordat u het gereedschap verplaatst of optilt voor dat de borgpennen in de laagste positie zijn en aan beide zijden door de bevestigingen op het gereedschap heen komen.

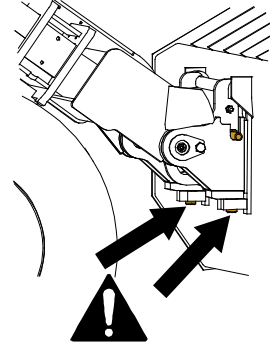

**WAARSCHUWING**

**Controleer of de kniklader compatibel is met het aanbouwwerktuig.** De stabiliteit van de kniklader, mogelijke overbelasting van het aanbouwwerktuig en de compatibiliteit van de besturingssystemen van de kniklader moeten worden gecontroleerd, naast de mechanische compatibiliteit van het aanbouwwerktuig. Als u het aanbouwwerktuig gebruikt met een kniklader die niet geschikt is voor gebruik van het model van uw aanbouwwerktuig, bestaat het gevaar van kantelen, schade aan het aanbouwwerktuig door overbelasting en risico's met betrekking tot ongecontroleerde bewegingen van het aanbouwwerktuig en zijn onderdelen. Als uw kniklader niet vermeld staat in Tabel 1 op pagina 6, raadpleeg dan uw Avant-dealer voordat u dit aanbouwwerktuig gebruikt.



## 5.1 De hydraulische slangen vast- en loskoppelen

Op Avant-knikkladers worden de hydraulische slangen verbonden met het multiconnectorsysteem. Als u een ouder model Avant-knikklader uit de series 300-700 bezit met conventionele snelkoppelingen en u wilt overstappen op het multiconnectorsysteem, neem dan contact op met uw Avant-dealer of servicepunt voor instructies of installatieservice.



**WAARSCHUWING**

**Gevaar voor beweging van het gereedschap en wegsputtende hydraulische olie - Koppel nooit snelkoppelingen of andere hydraulische componenten vast of los wanneer de bedieningshendel van de extra hydrauliek ingeschakeld is vergrendeld of als het systeem op druk is gebracht.** Het vast- of loskoppelen van de hydraulische koppelingen wanneer het systeem op druk is, kan leiden tot onbedoelde bewegingen van het gereedschap of de uitstoot van vloeistof onder hoge druk, wat ernstig letsel of brandwonden kan veroorzaken. Volg de veilige stopprocedures voordat u hydraulica loskoppelt.

**LET OP**

Houd alle fittingen zo schoon mogelijk; gebruik de beschermdoppen op het gereedschap en de knikklader. Vuil, ijs, enz. kunnen het gebruik van de fittingen aanzienlijk moeilijker maken. Laat de slangen nooit op de grond hangen: plaats de koppelingen op de houder op het gereedschap.

### **Het multiconnectorsysteem aansluiten:**

1. Lijn de pennen van de bevestiging van het gereedschap uit met de bijbehorende gaten van de bevestiging van de knikklader. De multiconnector maakt geen verbinding als de bevestiging van de machine is omgekeerd.
2. Sluit de multiconnector aan en vergrendel hem door de hendel naar de knikklader toe te draaien.

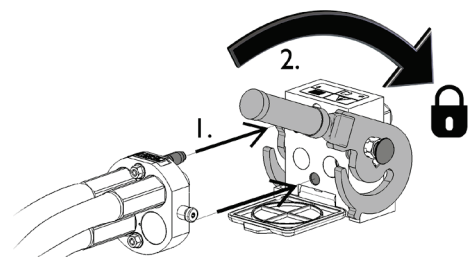

De hendel moet helemaal tot aan de vergrendelde positie makkelijk bewegen. Als de hendel niet soepel schuift, controleer dan of de connector goed is uitgelijnd en goed in positie is en maak de connectors schoon. Schakel de knikklader ook uit en laat de resterende hydraulische druk af.

### **Het multiconnectorsysteem loskoppelen:**

Plaats het gereedschap op een stevige en gelijkmatige ondergrond voordat u het loskoppelt.

1. Schakel de extra hydrauliek van de knikklader uit.
2. Druk op de ontgrendelingstoets en draai tegelijkertijd aan de hendel om de connector los te koppelen.
3. Plaats na deze handeling de multiconnector op zijn houder op het gereedschap.

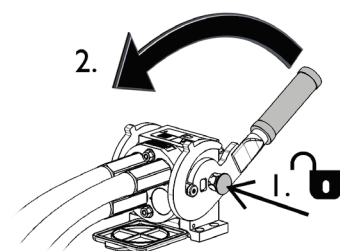

**Hydraulische slangen loskoppelen:**

Breng voordat u de koppelingen loskoppelt het toebehoren omlaag tot een veilige positie op een stevige, vlakke ondergrond. Draai de besturingshendel van de extra hydrauliek in de neutrale stand.

**LET OP**

Maak bij het loskoppelen van het aanbouwwerktuig altijd de hydraulische koppelingen los voordat u de snelkoppelingsplaat ontgrendelt, om schade aan de slang en lekkage van olie te voorkomen. Plaats de beschermdoppen terug op de koppelingen om te voorkomen dat onzuiverheden het hydraulische systeem binnenkomen.

**De hydraulische restdruk aflaten:**

Als er restdruk achterblijft in het hydraulische systeem van het toebehoren, is het vaak wel mogelijk om de hydraulische koppelingen los te koppelen, maar kan het moeilijk zijn om ze de volgende maal weer vast te koppelen. Als de koppelingen niet kunnen worden aangesloten, moet de restdruk worden afgelaten door de bedieningshendel van de extra hydrauliek van de kniklader te draaien, wanneer de motor is uitgeschakeld. Om er zeker van te zijn dat er geen restdruk achterblijft in het hydraulische systeem van het toebehoren, schakelt u de motor van de kniklader uit en beweegt u de bedieningshendel van de extra hydrauliek van de kniklader voor- en achteruit voordat u de koppelingen losmaakt.

## 5.2 Elektrische aansluiting

### *Elektrische functies van het aanbouwwerktuig:*

Het aanbouwwerktuig is uitgerust met een elektrische selectieklep om tussen de functies van de vork af te wisselen. Met de klep kunnen de vorken verder uit elkaar of dicht bij elkaar worden gebracht, of kan de last naar de zijkant van de machine worden verplaatst, naar links of naar rechts.

Er zijn drie opties voor het besturen van de elektrische functies:

1. Er wordt een kabelbundel met een schakelaar bij het aanbouwwerktuig geleverd en deze wordt aangesloten op de voedingsconnector van de kniklader.
2. Het Opticontrol®-systeem met Auto-PTO-functie (optionele apparatuur voor knikladers). Het Opticontrol®-systeem maakt het mogelijk om alle functies gemakkelijk direct vanaf de bestuurdersstoel te gebruiken.
3. Het Opticontrol®-systeem zonder de Auto-PTO-functie (bedieningsschakelaarpak voor het aanbouwwerktuig, optionele apparatuur voor knikladers die voor 2020 zijn vervaardigd). Voor deze optie is de Auto-PTO-functie beschikbaar voor knikladers door een uitbreidingskit op de kniklader te installeren. Neem contact op met uw dealer als u meer informatie wilt over de uitbreidingskit.

Als geen van deze opties is aangesloten, kan alleen de vorkbreedte-instelling worden gebruikt.

### 5.2.1 De kabelbundel van het aanbouwwerktuig aansluiten op de kniklader

Er zijn drie manieren om de elektrische connector aan te sluiten, afhankelijk van de apparatuur op de kniklader en het aanbouwwerktuig. Deze opties worden hieronder weergegeven en uitgelegd.

#### 1. *Als uw kniklader niet is uitgerust met Opticontrol® of het bedieningsschakelaarpak voor het aanbouwwerktuig:*

Gebruik de aparte kabelset met een schakelaar die bij het aanbouwwerktuig wordt geleverd. Sluit deze kabel aan op het elektrische contact van 12 V bij de bestuurdersstoel van de kniklader en op de elektrische stekker van het aanbouwwerktuig.

1. Elektrische stekker, wordt aangesloten op het elektrische contact van 12 V bij de bestuurdersstoel van de kniklader.

Meer informatie over de vermogensuitgang van de kniklader is te vinden in de handleiding van de kniklader.

#### 2. AAN-UIT-schakelaar

Kies de plaats van de schakelaar in de cabine, zodat u er makkelijk bij kunt maar zonder dat deze onbedoeld kan worden gebruikt.

3. Sluit aan op de elektrische stekker van het aanbouwwerktuig.

Als het aanbouwwerktuig is uitgerust met een elektrische stekker die is geïntegreerd in de multiconnector van het aanbouwwerktuig, verwijder dan de elektriciteitskabel van de multiconnector.

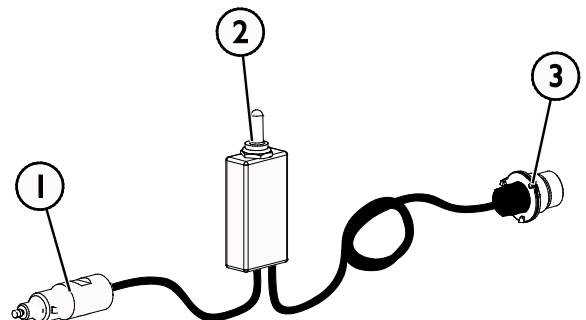

**Kabelbundel A34731**

## 2. Als uw kniklader is

- uitgerust met Opticontrol®, of
- het bedieningsschakelaarpak voor het aanbouwwerktuig, en de kniklader gemaakt is na 2016:

Als het elektrische contact in de multiconnector is geïntegreerd, wordt de kabelbundel van het aanbouwwerktuig verbonden wanneer de multiconnector wordt vastgekoppeld. Reinig de beide multiconnectors voordat u de multiconnector aansluit.

De aparte kabelbundel A34731 is in dit geval niet nodig.

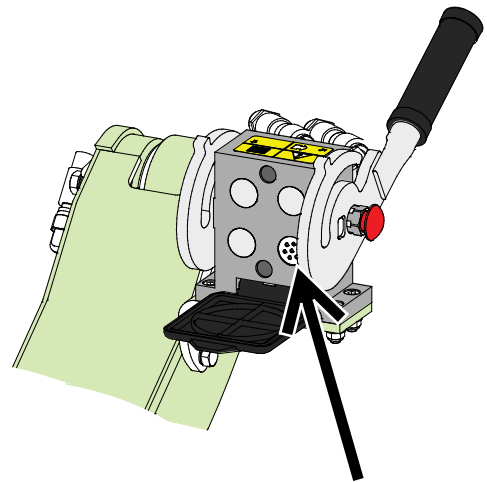

**Opticontrol®, of bedieningsschakelaarpak aanbouwwerktuig, kniklader gebouwd in 2016 of later**

## 3. Als uw kniklader is

- uitgerust met het bedieningsschakelaarpak voor het aanbouwwerktuig, en de kniklader gemaakt is voor 2016:

Als er een elektrische aansluiting is bij de multiconnector van de kniklader is, koppel dan de elektrische aansluiting van de multiconnector los en sluit deze aan op de elektrische aansluiting van de kniklader.

De aparte kabelbundel A34731 is in dit geval niet nodig.

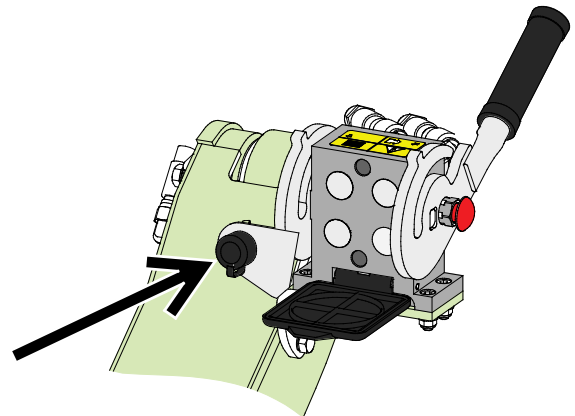

**Bedieningsschakelaarpak aanbouwwerktuig, kniklader gebouwd in 2015 of eerder**

### LET OP

Zorg ervoor dat de elektriciteitskabels niet vast komen te zitten, worden platgedrukt of uitgerekt wanneer de apparatuur beweegt.

Met het toebehoren-bedieningsschakelaarpak dat beschikbaar is voor de kniklader, zijn de bedieningsschakelaars van het toebehoren goed bereikbaar aan het einde van de besturingshendel van de laadarm.

Meer informatie over de vermogensuitgang van de kniklader is te vinden in de bedienershandleiding van de kniklader.

## 6. Werken met palletvorken

Controleer het hulpstuk en de werkomgeving nogmaals voordat u begint te werken en controleer of alle obstakels zijn verwijderd uit de werkomgeving. Een snelle inspectie van de apparatuur en de werkomgeving voor gebruik is belangrijk om de veiligheid en de beste prestaties van de apparatuur te garanderen.



**WAARSCHUWING**

**Gevaar voor kantelen - Voorkom overbelasting.** De kniklader kan kantelen bij het verplaatsen van te zware lasten of vanwege dynamische bewegingen die worden veroorzaakt door het rijden met en verplaatsen van een zware last. Schuif de telescopische laadarm niet uit als de last in de buurt komt van het hefvermogen van de kniklader of als de laadarm in horizontale positie is. Als u merkt dat de achterwielen van de kniklader op het punt staan om van de grond af te komen, of als de laadindicator van de kniklader (indien aanwezig) afgaat:

- Breng de last rustig omlaag en trek de telescopische laadarm in
- Voorkom plotselinge veranderingen van snelheid of richting als de last is opgeheven
- Gebruik indien nodig extra contragewichten



**WAARSCHUWING**

**Gevaar voor verbrijzeling - Zorg ervoor dat de last niet kan bewegen of omvallen.** Kantel het aanbouwwerktuig nooit naar achteren als het hoog is opgeheven. Gebruik het alleen met machines die zijn uitgerust met ROPS- en FOPS-structuren.



**WAARSCHUWING**

**Verbrijzelingsgevaar - Laat niemand onder een opgeheven aanbouwwerktuig of laadarm komen.** Vergeet niet dat de laadarm zelfs omlaag kan worden gebracht of kan worden gekanteld als de motor is uitgeschakeld. De kniklader is niet bedoeld om een last een lange periode opgeheven te houden. Breng het aanbouwwerktuig altijd omlaag in een veilige positie voordat u de bestuurdersstoel verlaat.





**WAARSCHUWING**

**Gevaar voor vallen van een hoogte en verbrijzeling onder een aanbouwwerktuig of kniklader - Gebruik het aanbouwwerktuig nooit als hefplatform of om mensen te vervoeren.** Gebruik de kniklader of de aanbouwwerktuigen nooit om personen op te tillen of als werkplatform, zelfs niet tijdelijk. Klim nooit op het aanbouwwerktuig.

Breng het aanbouwwerktuig altijd omlaag op de grond voordat u de bestuurdersstoel verlaat. De kniklader is niet bedoeld om gedurende langere perioden lasten omhoog geheven te houden.



## 6.1 Controles voor gebruik

- Controleer de algemene staat van het aanbouwwerktuig en de kniklader. Het aanbouwwerktuig mag niet worden gebruikt als het aanbouwwerktuig en de kniklader niet in goede werkcondities zijn. Raadpleeg hoofdstuk 7 voor onderhoudsinstructies.
- Verwijder alle obstakels uit het werkgebied en bereid de opgeheven pallets van tevoren voor. Denk aan de juiste werkmethode en verlaat de bestuurdersstoel alleen als dat echt nodig is.
- Controleer of de pallets die verplaatst moeten worden in goede staat zijn en of de lasten op de pallets zijn bevestigd.
- Controleer of de vorken goed aan het chassis zijn bevestigd en of de side shift van de vorken goed is vergrendeld.
- Controleer of de bevestigingsbouten of de beschermer aan de achterkant op hun plaats zitten en zijn bevestigd.
- Zorg ervoor dat omstanders op veilige afstand zijn als u de apparatuur bedient. Laat niemand het gevarengedebied van de laadarm betreden of recht voor de kniklader staan. Controleer ook of het veilig is om met de kniklader achteruit te rijden.
- Gebruik de extensie voor de achterkant van de last als dat mogelijk is.
- Bestuur het aanbouwwerktuig en de bedieningsorganen van de kniklader alleen als u op de bestuurdersstoel zit.
- Zorg ervoor dat de kniklader en het aanbouwwerktuig veilig en op de bedoelde manier worden gebruikt.
- Gebruik de palletvorken niet om personen op te heffen of als welke vorm van toegangsplatform dan ook.

## **6.2 Kwalificaties van de bestuurder**

Iedereen die dit aanbouwwerktuig wil gebruiken, moet:

- Weten wat het beoogde gebruik van dit aanbouwwerktuig is.
- Weten hoe de kniklader veilig moet worden gebruikt in verschillende werkomstandigheden.
- De instructies voor het gebruik van het aanbouwwerktuig in deze gebruikshandleiding lezen en ze altijd opvolgen.
- Deze handleiding en de gebruikshandleiding van de kniklader bij de hand houden.
- Zorg ervoor dat de kniklader en het aanbouwwerktuig veilig en op de bedoelde manier worden gebruikt.
- Kinderen de apparatuur nooit laten bedienen.
- Gebruik de kniklader of de aanbouwwerktuigen nooit als u onder invloed bent van alcohol, drugs, medicijnen die uw beoordelingsvermogen kunnen beïnvloeden of slaperigheid kunnen veroorzaken, of als u op een andere manier niet medisch in staat bent om de apparatuur te bedienen.
- Alle eventuele door de werkgever verplichte trainingen voor gebruik voltooien.

### 6.3 De palletvorken gebruiken

Leer hoe u knikladers moet besturen in kleine ruimten. De besturingskenmerken van knikladers zijn anders dan die van andere types laders, of standaard vorkheftrucks. Er kan speciale training en praktijkoefening nodig zijn. Oefen de omgang met de kniklader als deze is uitgerust met palletvorken en let op hoe de palletvorken opzij bewegen als de kniklader een bocht maakt, zowel tijdens vooruit als tijdens achteruit rijden.



**WAARSCHUWING**

**Gevaar voor verbrijzeling - Abrupte bewegingen kunnen verlies van stabiliteit veroorzaken.** Bewegingen als stoppen, draaien of de laadarm plotseling omlaag brengen, kunnen een vermindering van de stabiliteit veroorzaken. Rijd altijd langzaam en gebruik de bedieningsorganen van de kniklader zeer voorzichtig bij het verplaatsen van zware lasten.



**WAARSCHUWING**

**Voorkom een plotseling stabiliteitsverlies - Sleep nooit lasten van bijv. een plank af.** Als de last die u wilt opheffen vanaf een hoogte te zwaar is, kan de kniklader voorover kantelen wanneer u ermee achteruit rijdt. Rijd of sleep de kniklader nooit achteruit voordat u zeker weet dat de kniklader geschikt is voor de last die wordt opgetild.

*Als de kniklader niet is uitgerust met de self leveling laadarm:*



**WAARSCHUWING**

**Voorkom dat er materiaal op u valt - Houd de positie van de palletvorken in de gaten.** Als u materiaal opheft tot een hoog niveau, moet de palletvork tegelijkertijd worden gekanteld om te voorkomen dat de last van de vorken op de kniklader of de bestuurder valt. Door de kniklader uit te rusten met de self leveling-optie van de laadarm, worden herhaaldelijke laadwerkzaamheden makkelijker.



**WAARSCHUWING**

**Gevaar voor vallende voorwerpen door plotselinge bewegingen - Houd het hydraulische-oliedebiet binnen het aanbevolen bereik.** Een hoog knikladermotortoerental en een hoog oliedebiet kunnen ervoor zorgen dat de vorken plotseling bewegen, waardoor lasten kunnen vallen en de stabiliteit van de kniklader kan worden beïnvloed. Houd het toerental van de knikladermotor gematigd bij gebruik van de palletvorken met side shift. Controleer het oliedebiet van de externe hydrauliek van de kniklader in de handleiding van de kniklader. Selecteer bij normaal gebruik de 1-pompinstelling van de externe hydrauliek van de kniklader.



## 6.3.1 Zijschuiver en vorkbreedte-aanpassing

### Elektrische functies van het aanbouwwerktuig:

Er zijn drie manieren om de elektrische functie te besturen. Alle methoden worden hieronder getoond. Kies de besturingsmethode die het beste past bij uw behoeften en de apparatuur die op de kniklader is geïnstalleerd.

1. Een kabelbundel met een schakelaar
2. Het Opticontrol®-systeem met Auto-PTO-modus AAN (optionele apparatuur voor knikladers).
3. Het bedieningsschakelaarpak voor het aanbouwwerktuig (Opticontrol®-systeem zonder de Auto-PTO-functie)

Bekijk pagina 19 om te zien hoe de kabelbundel van het aanbouwwerktuig moet worden aangesloten.

Als geen van deze opties is aangesloten, kan alleen de breedte-instelling worden gebruikt.

Zorg ervoor dat u voor gebruik bekend bent met de besturingsrichtingen. Test de bewegingen van de vorken voordat u lasten opheft met de vorken.

### LET OP

Pas de vorken aan op een zo breed mogelijke instelling. Voorkom een ongelijke horizontale verdeling van de last, voor de beste horizontale stabiliteit. Pas de vorkbreedte zo aan dat de last gelijkmatig horizontaal wordt verspreid, om de best mogelijke stabiliteit te verkrijgen.

### LET OP

Het side shift-systeem is bedoeld om eindaanpassingen te kunnen maken aan de positie van de pallet. De hydraulische functies van het aanbouwwerktuig zijn niet bedoeld om lasten te duwen of te slepen die op de grond of op een plank zijn gelegd. Het aanbouwwerktuig kan beschadigd raken als de side shift-functie wordt gebruikt om lasten te duwen.

Het Opticontrol®-systeem wordt aanbevolen voor een frequent of professioneel gebruik van het aanbouwwerktuig. De functionaliteit van het Opticontrol®-systeem is beschikbaar als uitbreidingskit A437338. Raadpleeg de aparte instructies over het achteraf aanbrengen van de kabelbundel in de instructies van de uitbreidingskit.

### Verschillende manieren om het aanbouwwerktuig te besturen

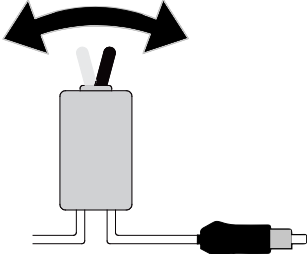
<p><b>1. De vorken besturen met een aparte kabelbundel</b></p> <p>Houd de aparte 2-standenschakelaar in de cabine, zodat u er makkelijk bij kunt, maar zonder dat deze interfereert met andere bedieningsorganen en niet onbedoeld kan worden gebruikt.</p> <ul style="list-style-type: none"> <li>▪ Zet de schakelaar op een van beide posities om de breedteverstelling of de side shift-modus te selecteren.</li> <li>▪ Gebruik de bedieningselementen van de externe hydrauliek van de kniklader om de vorken te bewegen.</li> </ul>	 <p>The diagram shows a rectangular selector switch with a vertical lever on top. Two curved arrows above the lever indicate it can move up and down. Two wires extend from the bottom of the switch, connected to a black cable bundle with a connector.</p>
--	--

## 2. De vorken besturen met Opticontrol®-systeem:

### Auto-PTO-modus AAN

Als de kniklader is uitgerust met het optionele Opticontrol®-systeem, kunnen de extra knoppen op de joystick worden gebruikt om de vorken te besturen.

Als u de tuimelschakelaars gebruikt, activeert Opticontrol® de externe hydrauliek van de kniklader tegelijkertijd.

ON



- Zorg ervoor dat de 0/1-schakelaar op de joystick op de stand 0 staat.
- Als deze schakelaar op stand 1 staat, is alleen de breedte-instelling van de vorken beschikbaar.

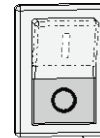

- Gebruik de linker tuimelschakelaar om de vorkbreedte te besturen.

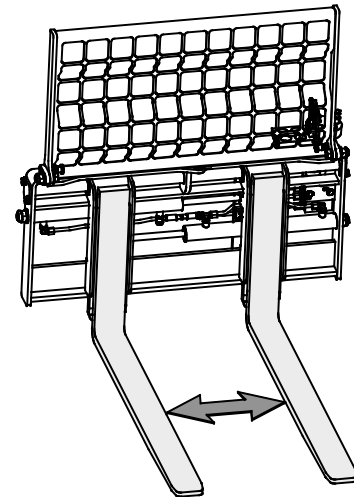

- Gebruik de rechter tuimelschakelaar om de side shift-functie te besturen
- U kunt ook de bedieningshendel van de externe hydrauliek gebruiken, of de blauwe/rode knoppen van de joystick, om de side shift-functie te besturen.

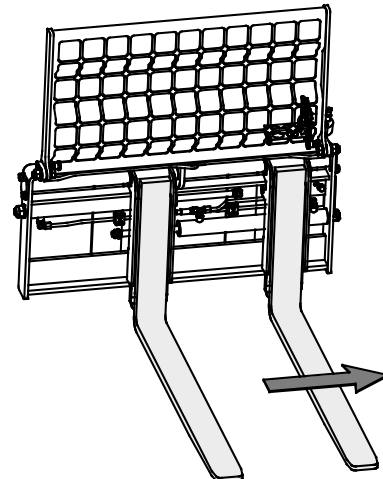

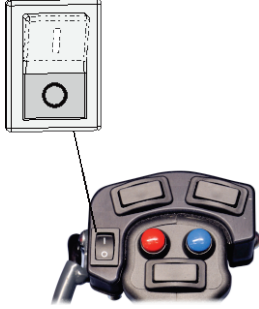
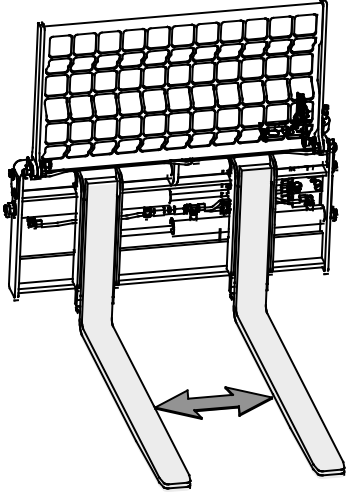
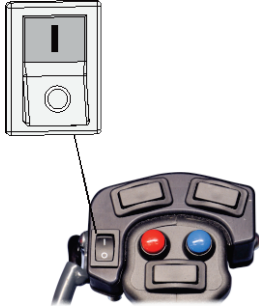
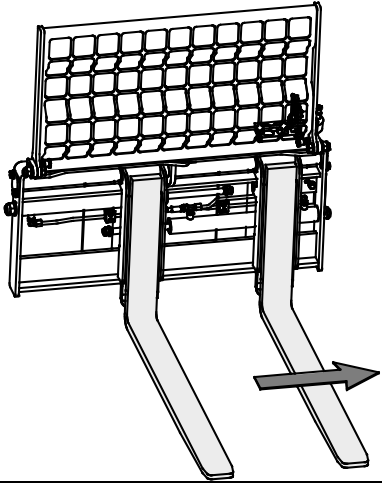
<p><b>3. Auto-PTO-modus UIT of kniklader is niet uitgerust met auto-PTO-modus</b>  <b>(De palletvorken gebruiken met bedieningsschakelaarpack voor het aanbouwwerktuig)</b></p> <p>Wanneer Auto-PTO-modus is UIT-geschakeld of niet op de kniklader is geïnstalleerd, selecteer dan de bedrijfsmodus met de 0/1-schakelaar op de joystick.</p>		<p style="text-align: center;"><b>OFF</b></p> 
<ul style="list-style-type: none"> <li>In stand 0 wordt de breedteverstelling geactiveerd.</li> </ul>		
<ul style="list-style-type: none"> <li>In stand 1 wordt de side shift geactiveerd.</li> </ul>		
<ul style="list-style-type: none"> <li>Gebruik de besturingshendel van de externe hydrauliek, of de rode en blauwe knop van de joystick, om de geselecteerde functie te bewegen.</li> </ul>		

### 6.3.2 Lasten transporteren

Zorg er bij gebruik van de palletvorken altijd voor dat last goed in balans is en gelijkmatig is verdeeld over beide vorkarmen. Alle lasten moeten zo laag en dichtbij de kniklader als mogelijk is worden getransporteerd, zoals op de afbeelding hiernaast te zien is. Houd de palletvorken op een zo breed mogelijke instelling.

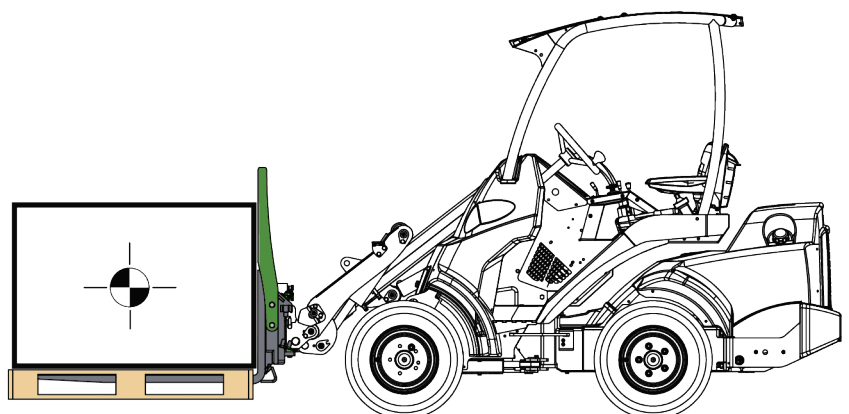



WAARSCHUWING

**Gevaar voor kantelen - Voorkom overbelasting.**

Gebruik de maximumkantellast die staat aangegeven in het schema in de gebruikshandleiding van de kniklader als richtlijn. Denk eraan dat het werkelijke laadvermogen verschilt afhankelijk van de bedrijfsomstandigheden, met name de vlakheid van het werkgebied heeft veel invloed. Wees bijzonder voorzichtig als de laadsensor van de kniklader is geactiveerd (indien van toepassing). Zorg er ook voor dat de grond het gewicht van de kniklader kan dragen en volg de aanbevolen bandenspanning op.

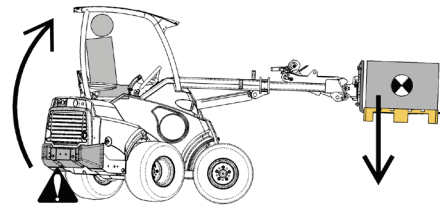

WAARSCHUWING

**Kantelgevaar - Neem het bedrijfsaadvermogen van de kniklader in acht.** De maximale last die kan worden opgeheven met een kniklader, het bedrijfsaadvermogen (ROC), hangt af van verschillende factoren, zoals de volgende:

- Het model van de kniklader en de palletvork
  - In deze handleiding wordt het bedrijfsaadvermogen berekend zonder de achterste beschermer.
  - Als de kniklader is uitgerust met een andere cabine-optie dan het ROPS-dak, is het bedrijfsaadvermogen hoger.
- Positie en uitschuiving van de laadarm
- Plaats van het zwaartepunt van de last op de palletvorken
  - Het zwaartepunt van de last ligt op 400 mm of 500 mm vanaf het verticale gedeelte van de palletvorkarm. De afstand staat aangegeven in de afbeeldingen van dit hoofdstuk.
- Positie van het knikladerchassis
  - De tabellen in dit hoofdstuk geven het bedrijfsaadvermogen aan bij rechte positie van de kniklader en bij maximale knikstand.
- Contragewichten op de kniklader
  - In de waarden is rekening gehouden met de standaard contragewichten. Als er gewichten worden toegevoegd of verwijderd, verandert het bedrijfsaadvermogen aanzienlijk.
- Bewegingen van de kniklader, de laadarm en de last
- Vlakheid van de ondergrond en eventuele hellingen

Volg altijd de handleiding van de kniklader om het bedrijfsaadvermogen van ieder knikladermodel te bepalen. U vindt meer informatie op de volgende pagina's.



WAARSCHUWING

**Kantelgevaar - Houd de telescopische laadarm ingetrokken bij het verplaatsen van zware lasten.** Schuif de telescopische laadarm niet uit als de last in de buurt komt van het hefvermogen van de kniklader of als de last hoog is opgeheven.

***Afstand van het zwaartepunt van de last***

De horizontale afstand tussen het zwaartepunt van de last en de voorwielen van de kniklader heeft invloed op het hefvermogen van de kniklader. Zoals staat aangegeven in de laadtabellen in deze handleiding, beweegt de last weg van de kniklader wanneer de laadarm omhoog wordt gebracht. Bij de horizontale positie van de laadarm is de last op de maximale afstand. Het bedrijfsaadvermogen is voor deze positie verklaard.

***Afstand midden last***

De horizontale afstand van de last vanaf de kniklader bepaalt het hefvermogen van de kniklader. Deze afstand is de horizontale afstand tussen de verticale kant van de vorkarm en het zwaartepunt van de last op de palletvorken.

De volgende afstanden worden gebruikt voor het bedrijfsaadvermogentabellen in deze handleiding:

<b><i>Kniklader model</i></b>	<b><i>Afstand midden last</i></b>
Knikladers uit de serie 200 Knikladers uit de serie 400 Knikladers uit de serie 500 Knikladers uit de serie e	400 mm
Knikladers uit de serie 700 Knikladers uit de serie 800	500 mm

Let op: de verticale positie van de last is niet direct relevant voor de hefcapaciteit van de kniklader. Een hoge verticale positie van een last vermindert de zijwaartse stabiliteit van de kniklader. Het zwaartepunt van de last moet zo laag mogelijk zijn voor een maximale algehele stabiliteit van de kniklader.

***Het hefvermogen en de stabiliteit van de kniklader zijn op hun best als***

- het knikladerchassis recht wordt gehouden
- het zwaartepunt van de las zo dicht mogelijk bij de kniklader ligt
- er contragewichten op de kniklader zijn aangebracht
- de telescopische laadarm ingetrokken wordt gehouden tijdens het heffen
- heffen met de punten van de vorken wordt voorkomen

### 6.3.3 Hulzen op palletvorken (optie)

Er zijn twee types hulzen verkrijgbaar voor de palletvorken.

- Plantenhulzen A444929 zijn speciaal bedoeld voor het verplaatsen van grote planten met kluit. De planten blijven beter op de hulzen staan dan alleen op de vorken en het gevaar van beschadiging van de kluit is kleiner.
- Balenhulzen A448768 maken het mogelijk om verschillende ronde balen op te heffen en te verplaatsen.

Installeer de hulzen als volgt:

1. Duw de huls (1) op de vork, zoals te zien is op de afbeelding hiernaast.
2. Zet de huls vast met de bout (2) en bevestig die met de borgpen (3).

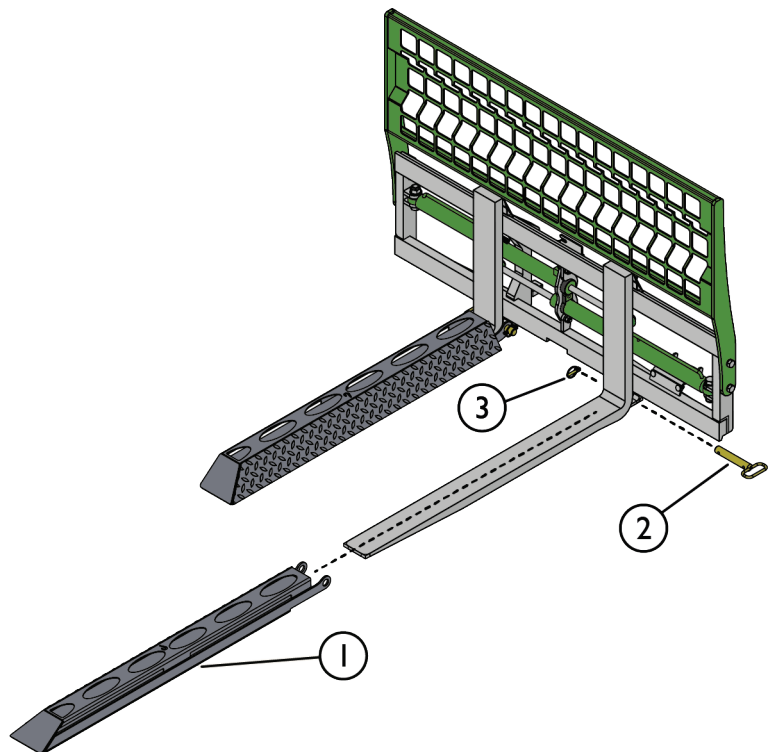

### 6.4 Werklastlimiet

De werklastlimiet van de palletvorken is de maximale technisch mogelijke belasting van de palletvorken. Zie het hoofdstuk Bedrijfsaadvermogen voor informatie over de maximale last die kan worden opgeheven met een kniklader.

Verplaats nooit lasten die zwaarder zijn dan de werklastlimiet. Door overbelasting of een zware last die verder weg is geplaatst dan de nominale afstand van de last kunnen de palletvorken beschadigd raken en kan de last vallen.

**De werklastlimiet van de palletvorken hangt af van het palletvorkenmodel.**

Palletvorkenmodel	A442071
Werklastlimiet*	2000 kg
Laadpunt**	420 mm
Nominaal bedrijfsaadvermogen (ROC)	De maximale belasting die veilig kan worden opgeheven met een kniklader en het laadpunt zijn afhankelijk van het hefvermogen van de kniklader. Raadpleeg het bedrijfsaadvermogen op pagina 31 in deze handleiding, en de handleiding van de kniklader voor meer informatie.

\* De verklaarde werklastlimiet geldt wanneer de last gelijkmatig is verdeeld over beide vorkarmen en het zwaartepunt van de last op de gespecificeerde afstand is.

\*\* Deze lastafstand wordt gebruikt om de maximale belasting van de palletvorken zelf te definiëren. Palletvorken kunnen een last van 2000 kg verplaatsen wanneer het zwaartepunt van de last op 420 mm afstand ligt van het verticale gedeelte van de vorkarm. Zie het hoofdstuk Bedrijfslaadvermogen op pagina 31 in deze handleiding voor meer informatie over de afstand.



**WAARSCHUWING**

**Gevaar voor het vallen van de last - Overschrijd nooit de werklastlimiet van het aanbouwwerktuig. De werklastlimiet hangt af van het palletvorkenmodel.**

Overschrijd deze last nooit. Controleer altijd wat het bedrijfslaadvermogen van de kniklader is omdat dit de maximaal toegestane belasting aangeeft van ieder knikladermodel.

## 6.5 Bedrijfslaadvermogen

Het bedrijfslaadvermogen is de maximale toegestane belasting voor ieder knikladermodel, met inachtnaam van de in dit hoofdstuk vermelde voorwaarden.

Het bedrijfslaadvermogen is bepaald als 60 % of 80 % van de kantellast, in de posities die staan aangegeven in de afbeeldingen en de tabellen in deze handleiding. Kies de ROC-waarde afhankelijk van bedrijfsomstandigheden:

<b>Bedrijfslaadvermogen</b>	<b>Gebruiksdoel</b>
60 %	Gebruik deze waarde voor algemene doeleinden. Op onregelmatige ondergronden moet deze lagere waarde worden gebruikt. Het werkelijke vermogen kan hoger of zelfs lager zijn, afhankelijk van bedrijfsomstandigheden.
80 %	Gebruik dit hogere ROC in ideale omstandigheden, op een stevige en vlakke ondergrond

Volg ook altijd de handleiding van de kniklader om het bedrijfslaadvermogen van ieder knikladermodel te bepalen. Er staat een laadschema in de handleiding van ieder knikladermodel. Met het schema kan het laadvermogen van de kniklader worden beoordeeld, volgens de afstand tussen het zwaartepunt van de last en de vooras van de kniklader.

### **De beladingstabellen in deze handleiding lezen:**

Het bedrijfslaadvermogen hangt af van de horizontale afstand van de last tot de vooras van de kniklader. In de laadtabellen staat het bedrijfslaadvermogen in verschillende posities van de laadarm en met het knikladerframe in rechte en volledig geknikte positie.

In deze handleiding staat het bedrijfslaadvermogen aangegeven voor knikladers die in of na 2023 zijn gebouwd. Het geldt ook voor andere knikladermodellen, zolang hun asdruk en voornaamste afmetingen hetzelfde zijn.

**LET OP**

De tekeningen van de laadtabel zijn illustraties van de vluchtafstanden en de reikhoogte bij benadering. De laadtabellen geven een schatting van de afstanden om de bedrijfslaadvermogens te helpen bepalen, het zijn geen precisietekeningen van de afstanden.

### 6.5.1 Bedrijfslaadvermogen - knikladers uit de serie 500, 600 en e-serie

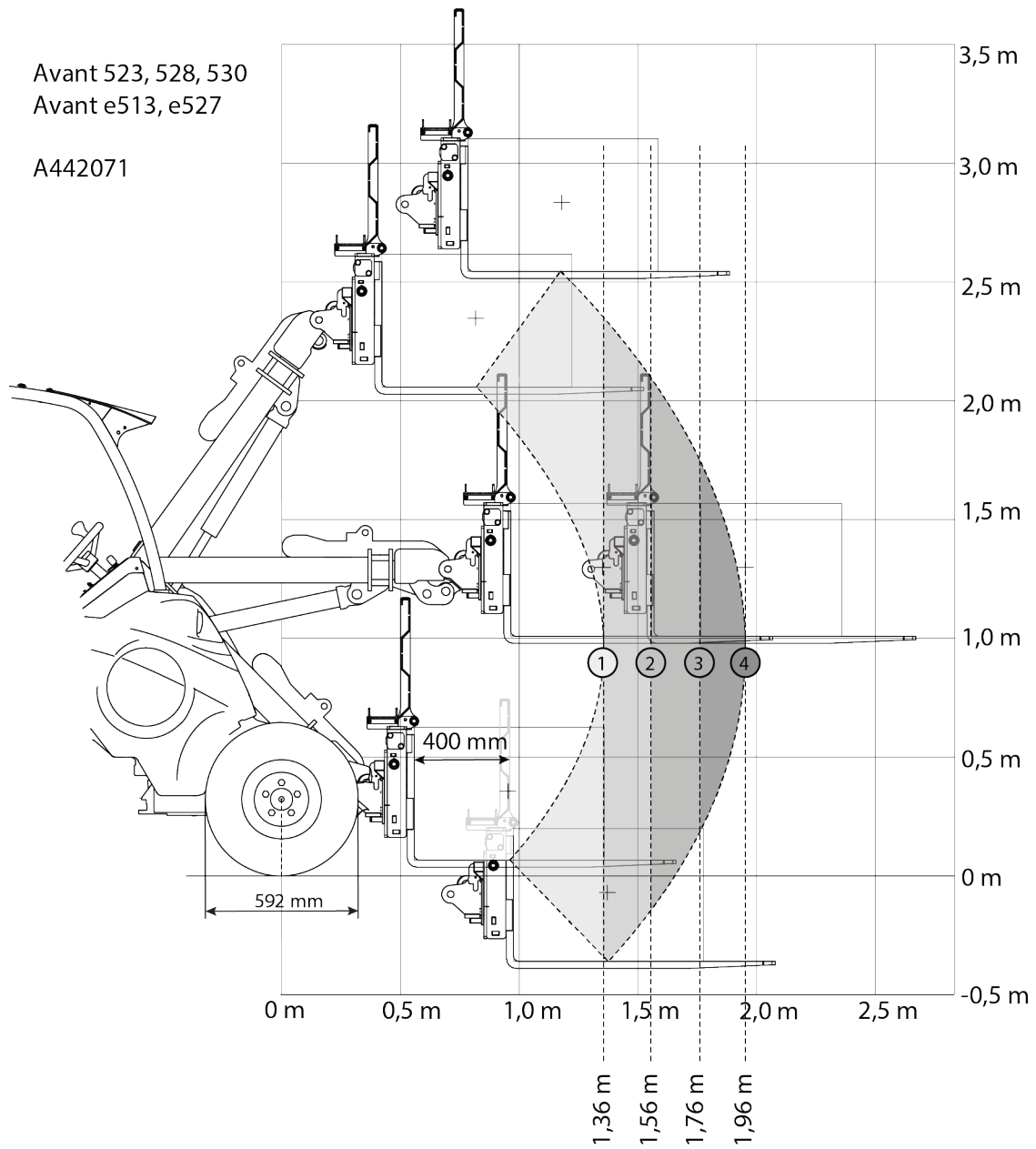

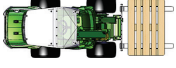
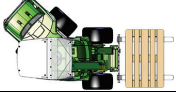
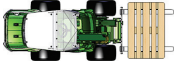
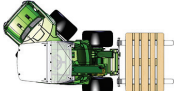
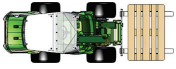
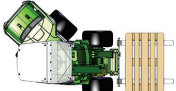
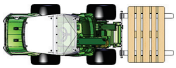
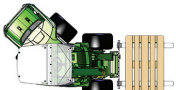

**Tabel 5 - Palletvorken met hydraulische side shift A442071 - Bedrijfslaadvermogen - Avant 523**

		<i>Positie van de laadarm</i>			
<i>AVANT-knikladermodel</i>	<i>523</i>	<i>1</i>	<i>2</i>	<i>3</i>	<i>4</i>
<b>60% ROC</b>		450 kg	370 kg	300 kg	250 kg
		380 kg	310 kg	250 kg	200 kg
<b>80% ROC</b>		610 kg	490 kg	400 kg	330 kg
		510 kg	410 kg	330 kg	270 kg
<b>Met zijgewichten achteraan</b>					
<b>60% ROC</b>		590 kg	490 kg	410 kg	340 kg
		500 kg	410 kg	340 kg	280 kg
<b>80% ROC</b>		790 kg	650 kg	540 kg	460 kg
		660 kg	540 kg	450 kg	370 kg

Tabel 6 - Palletvork A442071 - Bedrijfslaadvermogen - Avant 528, 530

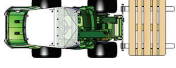
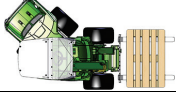
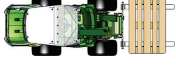
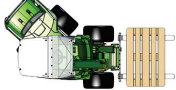
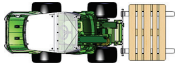
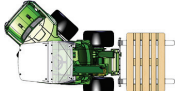
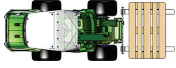
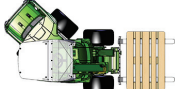
AVANT- knikladermod el	528, 530	Positie van de laadarm			
		1	2	3	4
60% ROC		520 kg	420 kg	350 kg	290 kg
		440 kg	360 kg	290 kg	240 kg
80% ROC		690 kg	570 kg	470 kg	390 kg
		590 kg	470 kg	390 kg	320 kg
<b>Met zijgewichten achteraan</b>					
60% ROC		670 kg	550 kg	460 kg	390 kg
		560 kg	460 kg	390 kg	320 kg
80% ROC		890 kg	740 kg	620 kg	530 kg
		750 kg	620 kg	510 kg	430 kg

Avant 635, 640  
 Avant 635i, 640i  
 Avant 645i, 650i

A442071

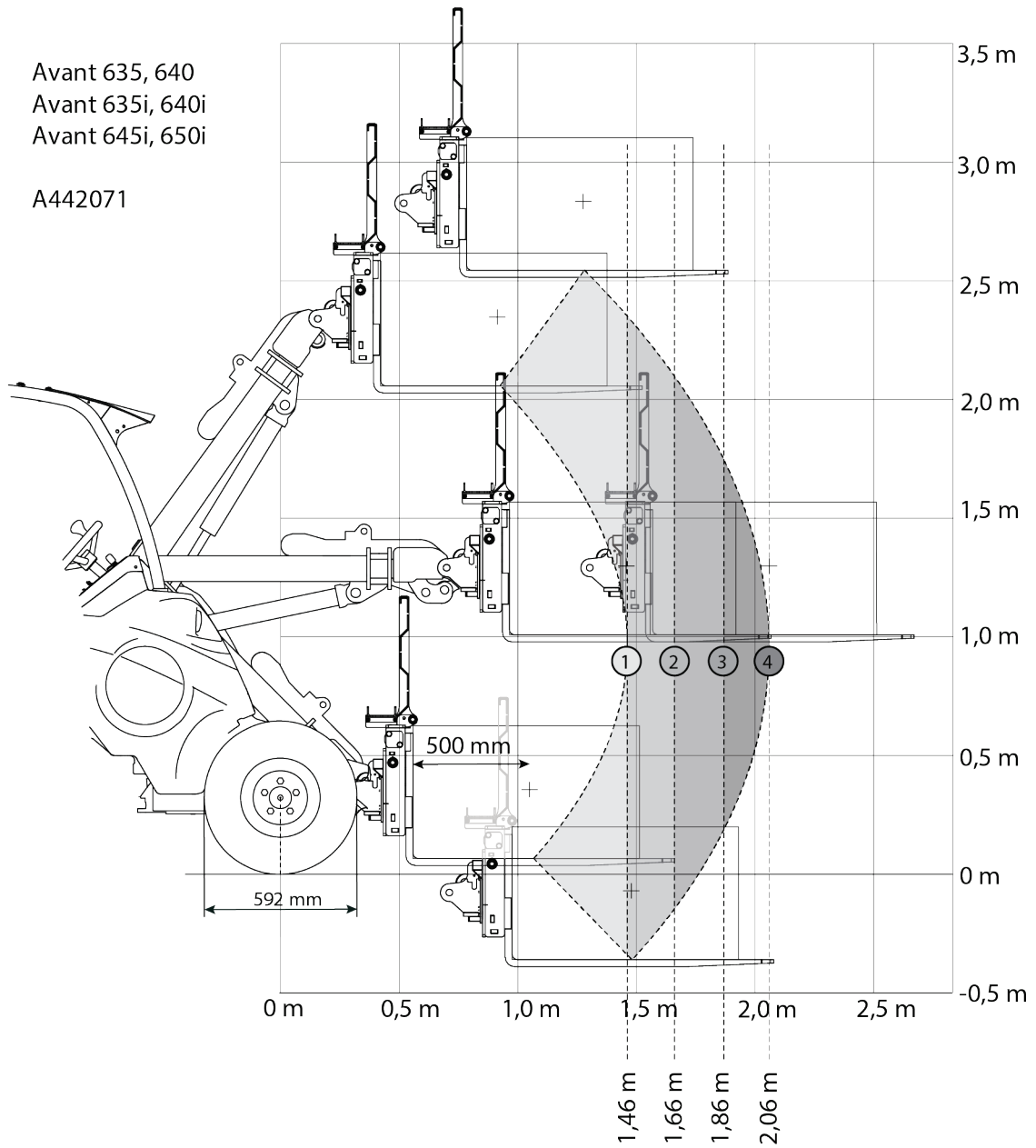

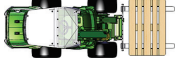
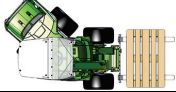
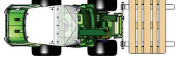
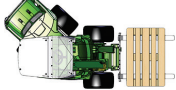
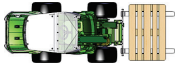
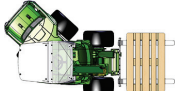
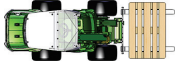
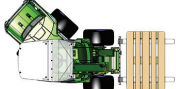

Tabel 7 - Palletvork A442071 - Bedrijfslaadvermogen - Avant 635, 640

AVANT- knikladermod el	635, 640	Positie van de laadarm			
		1	2	3	4
60% ROC		490 kg	400 kg	340 kg	280 kg
		420 kg	340 kg	280 kg	230 kg
80% ROC		650 kg	540 kg	450 kg	380 kg
		550 kg	450 kg	370 kg	310 kg
<b>Met zijgewichten achteraan</b>					
60% ROC		630 kg	520 kg	440 kg	380 kg
		530 kg	440 kg	370 kg	310 kg
80% ROC		830 kg	700 kg	590 kg	500 kg
		700 kg	580 kg	490 kg	420 kg

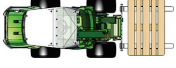
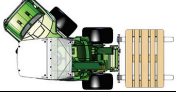
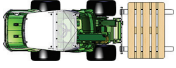
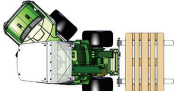
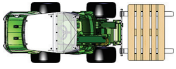
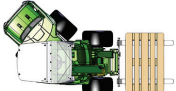
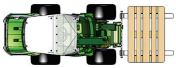
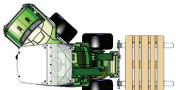
**Tabel 8 - Palletvork A442071 - Bedrijfslaadvermogen - Avant 635i, 640i**

		<i>Positie van de laadarm</i>			
<i>AVANT-knikladermodel</i>	<i>635i, 640i</i>	<i>1</i>	<i>2</i>	<i>3</i>	<i>4</i>
<b>60% ROC</b>		540 kg	450 kg	370 kg	320 kg
		460 kg	380 kg	310 kg	260 kg
<b>80% ROC</b>		720 kg	590 kg	500 kg	420 kg
		610 kg	500 kg	420 kg	350 kg
<b>Met zijgewichten achteraan</b>					
<b>60% ROC</b>		670 kg	570 kg	480 kg	410 kg
		570 kg	470 kg	400 kg	340 kg
<b>80% ROC</b>		900 kg	750 kg	640 kg	550 kg
		760 kg	630 kg	530 kg	460 kg

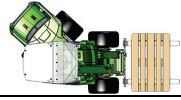
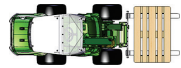
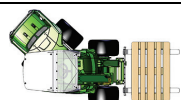
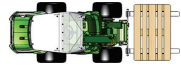
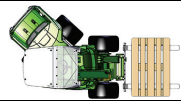
Tabel 9 - Palletvork A442071 - Bedrijfslaadvermogen - Avant 645i, 650i

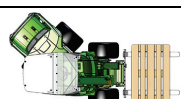
AVANT- knikladermod el	645i, 650i	Positie van de laadarm			
		1	2	3	4
60% ROC		540 kg	450 kg	370 kg	320 kg
		460 kg	380 kg	310 kg	260 kg
80% ROC		720 kg	590 kg	500 kg	420 kg
		610 kg	500 kg	420 kg	350 kg
<b>Met zijgewichten achteraan</b>					
60% ROC		670 kg	570 kg	480 kg	410 kg
		570 kg	470 kg	400 kg	340 kg
80% ROC		910 kg	760 kg	650 kg	550 kg
		760 kg	640 kg	540 kg	460 kg



**6.5.2 Bedrijfslaadvermogen - knikladers uit de serie 700**

Avant 735, 745, 750, 755i, 760i

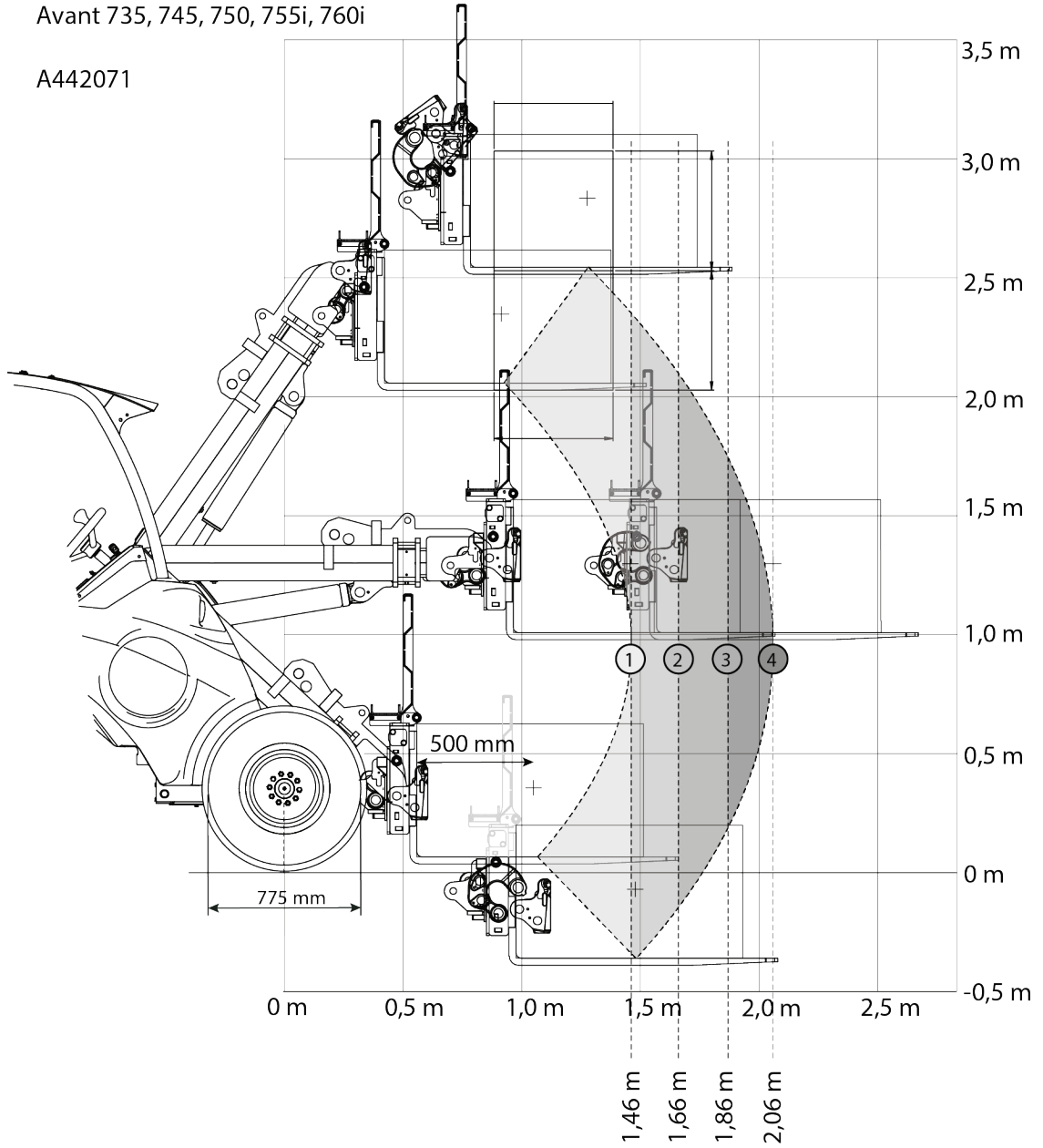
A442071

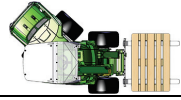
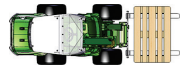
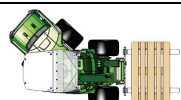
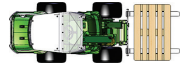
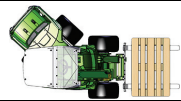

Tabel 10 - Palletvork A442071 - Bedrijfslaadvermogen - Avant 735

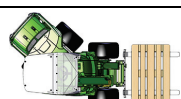

AVANT- knikladermod el	735	Positie van de laadarm			
		1	2	3	4
60% ROC		580 kg	470 kg	390 kg	330 kg
		490 kg	400 kg	330 kg	270 kg
80% ROC		770 kg	630 kg	530 kg	440 kg
		650 kg	530 kg	440 kg	360 kg
<b>Met zijgewichten achteraan</b>					
60% ROC		720 kg	600 kg	510 kg	430 kg
		610 kg	510 kg	420 kg	360 kg
80% ROC		970 kg	800 kg	680 kg	580 kg
		820 kg	670 kg	560 kg	480 kg

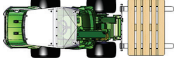
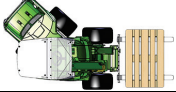
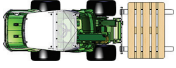
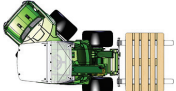
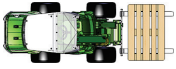
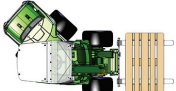
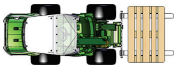
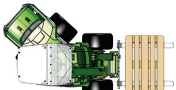

**Tabel 11 - Palletvork A442071 - Bedrijfslaadvermogen - Avant 745, 750**

		<i>Positie van de laadarm</i>			
<i>AVANT-knikladermodel</i>	<i>745, 750</i>	<i>1</i>	<i>2</i>	<i>3</i>	<i>4</i>
<b>60% ROC</b>		670 kg	550 kg	460 kg	390 kg
		570 kg	470 kg	390 kg	330 kg
<b>80% ROC</b>		890 kg	740 kg	620 kg	520 kg
		760 kg	630 kg	520 kg	440 kg
<b>Met zijgewichten achteraan</b>					
<b>60% ROC</b>		810 kg	680 kg	580 kg	500 kg
		690 kg	570 kg	490 kg	410 kg
<b>80% ROC</b>		1090 kg	910 kg	770 kg	660 kg
		920 kg	770 kg	650 kg	550 kg

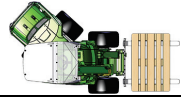
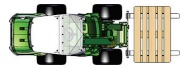
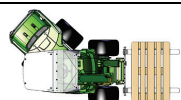
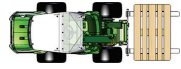
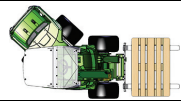
Tabel 12 - Palletvork A449516 - Bedrijfslaadvermogen - Avant 755i, 760i

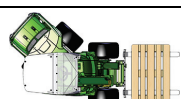
AVANT- knikladermod el	755i, 760i	Positie van de laadarm			
		1	2	3	4
60% ROC		710 kg	590 kg	500 kg	420 kg
		610 kg	500 kg	420 kg	350 kg
80% ROC		950 kg	790 kg	660 kg	560 kg
		810 kg	670 kg	560 kg	470 kg
<b>Met zijgewichten achteraan</b>					
60% ROC		860 kg	720 kg	610 kg	520 kg
		730 kg	610 kg	510 kg	440 kg
80% ROC		1140 kg	960 kg	810 kg	700 kg
		970 kg	810 kg	690 kg	590 kg

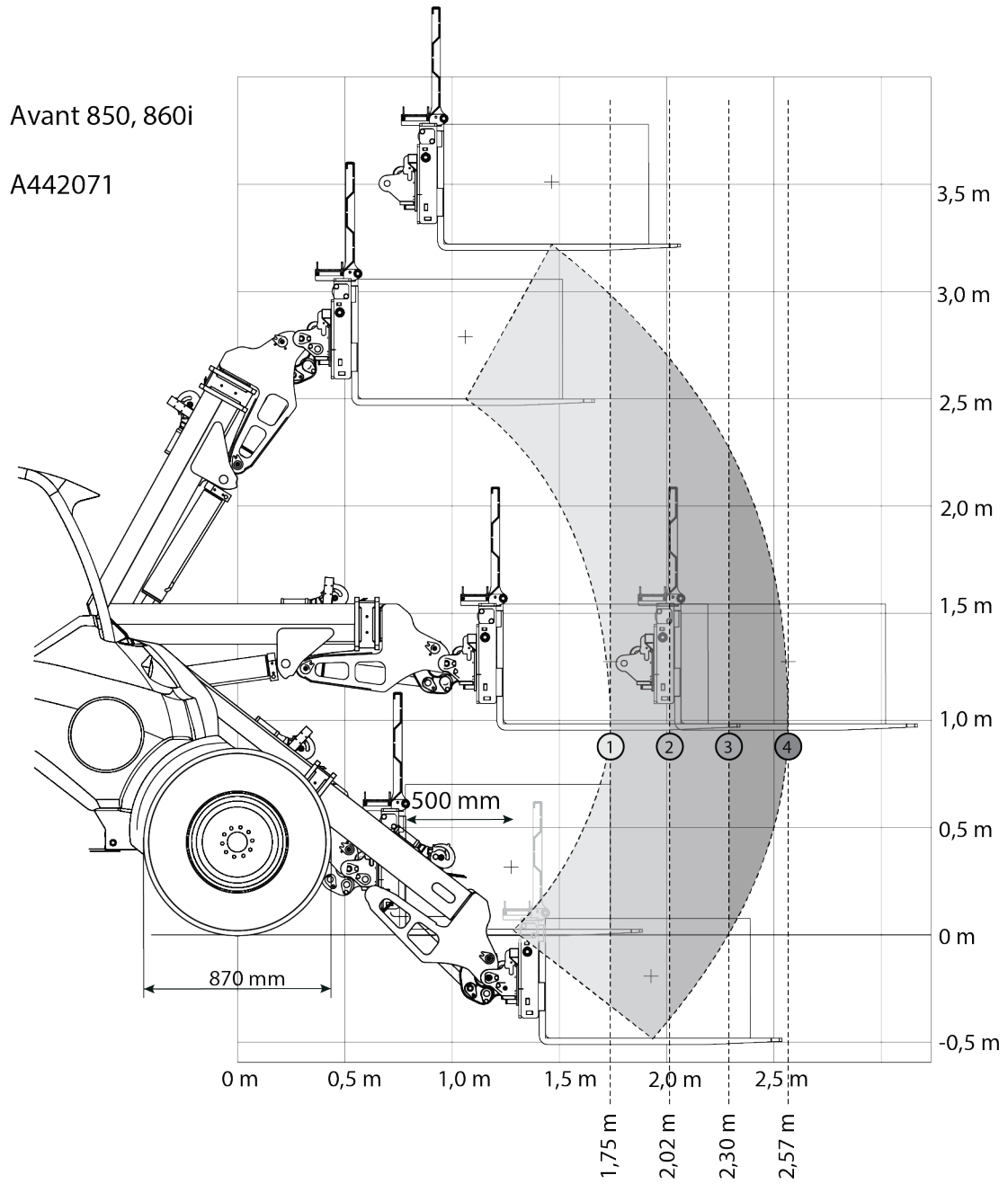
**6.5.3 Bedrijfslaadvermogen - serie 800**

Tabel 13 - Palletvork A442071 - Bedrijfslaadvermogen - Avant 850, 860i

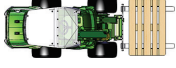
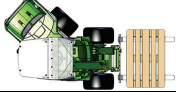
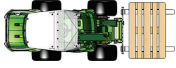
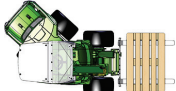
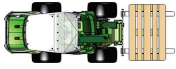
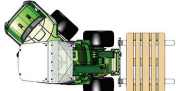
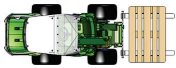
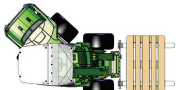
AVANT- knikladermod el	850, 860i	Positie van de laadarm			
		1	2	3	4
60% ROC		900 kg	730 kg	610 kg	510 kg
		770 kg	630 kg	520 kg	430 kg
80% ROC		1200 kg	980 kg	810 kg	680 kg
		1020 kg	830 kg	690 kg	580 kg
<b>Met zijgewichten achteraan</b>					
60% ROC		1050 kg	860 kg	720 kg	610 kg
		890 kg	730 kg	610 kg	520 kg
80% ROC		1390 kg	1150 kg	960 kg	820 kg
		1190 kg	980 kg	810 kg	690 kg

## 6.6 Het aanbouwwerktuig opslaan

Koppel het aanbouwwerktuig los en sla het op op een vlakke ondergrond. De beste manier om het aanbouwwerktuig op te slaan is een plaats waar het is beschermd tegen direct zonlicht, regen en extreme temperaturen.

- Laat het aanbouwwerktuig niet direct op de grond liggen. Plaats het bijvoorbeeld op houten blokken of op een pallet. Er kan een groter pallet of twee pallets nodig zijn om de stabiliteit van het aanbouwwerktuig tijdens de opslag te garanderen.
- Plaats de multiconnector op de houder, zoals met de pijl staat aangegeven op de afbeelding hiernaast. Laat de hydraulische connector nooit op de grond liggen.
- Zorg ervoor dat het aanbouwwerktuig is beschermd tegen alle bewegingen tijdens de opslag.
- Klim nooit op het aanbouwwerktuig.

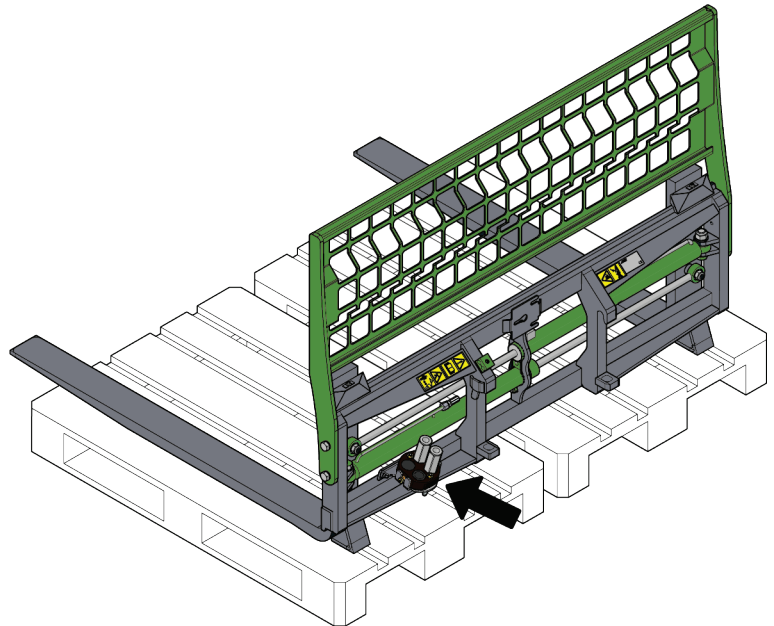

Werk voor langere opslagperioden de verf bij waar dat nodig is, vet de smeerpunten in en smeer de zichtbare delen van de hydraulische-cilinder om schade door roest te voorkomen.



**VOORZICHTIG**

**Kantelgevaar - Voorkom stabiliteitsverlies tijdens opslag.** Het verlies van stabiliteit van het aanbouwwerktuig kan ernstig letsel veroorzaken. Zorg ervoor dat het aanbouwwerktuig is beschermd tegen alle bewegingen tijdens de opslag.

## 7. Onderhoud en reparaties

Dit toebehoren heeft een onderhoudsvriendelijk ontwerp. Doorlopend onderhoud omvat regelmatig reinigen en smeren en de staat van het toebehoren controleren. Vanwege het gevaar voor verbrijzeling veroorzaakt door omlaag bewegende machineonderdelen, moeten alle onderhoudswerkzaamheden worden uitgevoerd met de bewegende onderdelen volledig omlaag gebracht en het toebehoren plat rustend op de grond.



**Gevaar voor verbrijzeling - Kom nooit onder het opgeheven toebehoren.** Zorg ervoor dat het toebehoren goed wordt ondersteund tijdens alle onderhoudswerkzaamheden. Kom nooit onder een opgeheven toebehoren. De laadarm kan onverwacht omlaag komen tijdens het onderhoud en ernstige verwondingen veroorzaken door verbrijzeling of stoten, zelfs wanneer de motor van de kniklader niet draait. Alle onderhoudswerkzaamheden en reparaties moeten worden uitgevoerd met het toebehoren omlaag gebracht in een veilige positie.

### 7.1 Inspectie van hydraulische componenten

Controleer de staat van de hydraulische slangen en componenten wanneer de motor is uitgeschakeld, het systeem is afgekoeld en de druk is afgelaten. Gebruik de apparatuur niet als u een lek in het hydraulische systeem van het aanbouwwerktuig van de kniklader heeft ontdekt. Lekkende hydraulische vloeistof kan in de huid doordringen en ernstige verwondingen veroorzaken. Roep onmiddellijk medische hulp in als er hydraulische vloeistof doordringt in de huid. Was alle lichaamsdelen die in aanraking zijn geweest met hydraulische olie goed af met water en zeep. Hydraulische vloeistof is ook schadelijk voor het milieu. Het moet worden voorkomen dat hydraulische vloeistof in het milieu lekt. Repareer alle lekken onmiddellijk wanneer u ze ontdekt, omdat een klein lek al snel groot kan worden. Gebruik het aanbouwwerktuig alleen met het type hydraulische olie dat is geaccepteerd voor gebruik in Avant-knikkladers.



**Gevaar voor injectie door de huid van vloeistof met hoge druk - Laat de restdruk af voordat u onderhoud uitvoert.** Raak nooit hydraulische onderdelen aan wanneer het hydraulische systeem onder druk staat, omdat een koppeling kan breken of los kan komen te zitten en de vrijgekomen olie ernstige verwondingen kan veroorzaken. Gebruik de apparatuur niet als u een storing in het hydraulische systeem heeft ontdekt.



Controleer de slangen op scheuren of slijtage. Als er tekenen van lekkage zijn, houdt u, om een onderdeel te controleren, een stukje karton in het gebied waar het lek waarschijnlijk zit. Gebruik niet uw handen om naar lekken te zoeken. Houd de slijtage van de slangen in de gaten en stop het gebruik als het oppervlak van een van de slangen is versleten. Controleer het traject van de slangen; pas de slangklemmen aan om schuren tegen de slangen te voorkomen. De slangen hebben een beperkte levensduur. Afhankelijk van de bedrijfsomstandigheden moeten alle slangen uiterlijk na 3 tot 5 jaar gebruik grondig worden geïnspecteerd en indien nodig worden vervangen.

Als u een storing vindt, betekent dit dat de hydraulische slang of component moet worden vervangen en dat de apparatuur niet mag worden gebruikt totdat deze is gerepareerd. Reserveonderdelen zijn verkrijgbaar bij uw dichtstbijzijnde AVANT-dealer of erkend servicepoint. Laat de reparatiewerkzaamheden over aan professionele onderhoudsmonteurs als u niet voldoende kennis van en ervaring heeft met hydraulische samenstellen om de reparatie veilig uit te kunnen voeren.

## 7.2 Het hulpstuk reinigen

Reinig het hulpstuk regelmatig om te voorkomen dat zich vuil ophoopt dat moeilijker te verwijderen is. Er kan een hogedrukreiniger met een mild reinigingsmiddel worden gebruikt voor het reinigen. Gebruik geen sterke oplosmiddelen en sproei niet direct op de hydraulische componenten of op de labels op het hulpstuk.

## 7.3 Smeren

Er zijn 2 smerplaatsen aan de glijvlakken van de glijrails.

Het juiste smeerinterval hangt sterk af van de bedrijfsomstandigheden, maar er moet ten minste na iedere 10 uur gebruik smeermiddel worden toegevoegd. Er moet voor voldoende smering worden gezorgd om een probleemloze werking te garanderen.

Reinig de glijrails voordat u ze smeert. Breng een kleine hoeveelheid vet per keer aan. De glijrails worden handmatig gesmeerd met een kwast of vaselinespray, bijvoorbeeld.

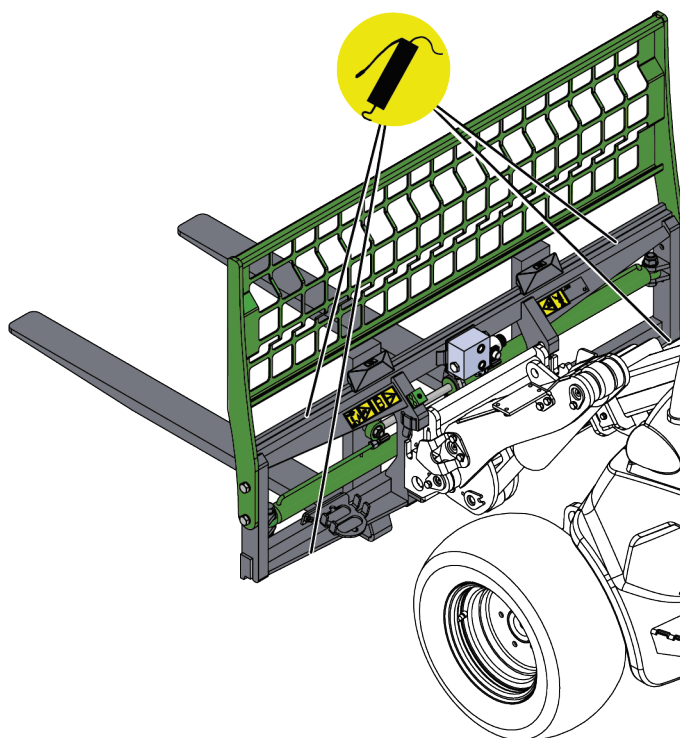

## 7.4 Inspectie van metalen constructies

Ook de metalen constructies van het aanbouwwerktuig moeten regelmatig worden geïnspecteerd. Controleer ze op schade en inspecteer de snelkoppelingsbeugels en het gebied daaromheen zorgvuldig. Het aanbouwwerktuig mag niet worden gebruikt als het is vervormd, gebarsten, gescheurd of op een andere manier is beschadigd.

Reparaties door lassen mogen alleen door professionele lassers worden uitgevoerd. Bij het lassen mogen alleen methoden en additieven worden gebruikt die geschikt zijn voor het staal dat in het aanbouwwerktuig is gebruikt. Neem contact op met uw dichtstbijzijnde service point voor meer informatie.

Gebruik de vork side shift af en toe om te voorkomen dat de vorken vast komen te zitten. Zorg ervoor dat de chassis-borgbouten of de bouten van de achterkant-extensie goed aangedraaid blijven.

## **7.5 Afvoeren als afval**

Wanneer het aanbouwwerktuig aan het einde van zijn levensduur is gekomen, recycle het dan en voer het op de juiste manier af. Ontmantel het aanbouwwerktuig en scheid de diverse materialen, zoals bijvoorbeeld plastic, staal, rubber en olie. Laat alle olie weglopen, vang deze op en behandel volgens de geldende plaatselijke voorschriften. Laat nooit olie of andere materialen in het milieu terechtkomen.

Recycle alle materialen door ze af te geven bij een officiële inzamelplaats. Laat een afvalverwerkingsbedrijf de recycling uitvoeren als dat mogelijk is.



## 8. Garantievoorwaarden

---

Avant Tecno Oy biedt een jaar (12 maanden) garantie vanaf de aankoopdatum op het hulpstuk dat het produceert.

### **De garantie dekt reparatiekosten als volgt:**

- De arbeidskosten worden gedekt als de reparatie niet in de fabriek wordt uitgevoerd.
- De fabriek vervangt defecte componenten of verbruiksgoederen.

De fabriek kan de prijs van de componenten die door de klant worden gekocht vergoeden in speciale gevallen die van tevoren zijn overeengekomen.

### **De garantie dekt het volgende niet:**

- Normale onderhoudswerkzaamheden of onderdelen en verbruiksgoederen die daarvoor nodig zijn.
- Schade die wordt veroorzaakt door ongewone bedrijfsomstandigheden of gebruikswijzen, nalatigheid, structurele veranderingen die zijn aangebracht zonder toestemming van Avant Tecno Oy, gebruik van niet-originele onderdelen of gebrek aan onderhoud.
- Gevolgen van een defect, zoals onderbreking van het werk of andere mogelijke bijkomende schade.
- Reis- en/of vrachtkosten die het gevolg zijn van de reparatie.

FI	EY-vaatimustenmukaisuusvakuutus	Alkuperäinen kieliversio
SV	EG-försäkran om överensstämmelse	Originalversion
EN	EC Declaration of Conformity	Original language
NL	EG-conformiteitsverklaring	Vertaling van origineel document



Valmistaja / Tillverkare / Manufacturer / Fabrikant  
Osoite / Adress / Address / Adres

AVANT TECNO OY  
Ylötie 1  
33470 YLÖJÄRVI,  
FINLAND

Vakuutamme täten, että alla mainitut tuotteet täyttävät konedirektiivin turvallisuus- ja terveysvaatimukset (direktiivi 2006/42/EY muutoksineen). Seuraavia yhdenmukaistettuja standardeja on sovellettu /

Vi försäkrar härmed att nedan beskrivna produkter överensstämmer med hälso- och säkerhetskrav i EG-maskindirektiv (EG-direktiv 2006/42/EG som ändrat). Följande harmoniserade standarder har tillämpats /

We hereby declare that the products listed below are in conformity with the provisions of the Machinery Directive (directive 2006/42/EC as amended). The following harmonized standards have been applied:

Hierbij verklaren we dat de onderstaande producten in overeenstemming zijn met de bepalingen van de Machinerichtlijn (richtlijn 2006/42/EG zoals gewijzigd). De volgende geharmoniseerde normen zijn toegepast

SFS-EN ISO 12100, SFS-EN ISO 4413

Mallit / Modeller / Models / Models

Avant	
Hydraulitoiminen trukkihaarukka; Avant-kuormajaan työlaite Hydraulisk pallgaffel; arbetsredskap för Avant lastare Hydraulic pallet fork; attachment for Avant loaders Palletvork met hydraulische side shift; toebehoren voor Avant-knikkladers	A442071



8.8.2023 Ylöjärvi, Finland

Jani Käkelä,  
Toimitusjohtaja / Verkställande direktör /  
CEO / Directeur





**AVANT<sup>®</sup>**